

LABEL SEMENTARA
SENSUS BARANG 2014

Ruang	ID	Lokasi	Petugas
B230g	121.0199.1552-1	CB12	FAP

WILAYAH : 33080-180

ISSN : 0852 -
33.08.98.01



MONITORING

KECAMATAN : KAJOBAN
KABUPATEN MAGELANG
DALAM ANGKA
TAHUN 1997

315.598
Kec.
Inc.
BPS Badan Pusat Statistik



ISSN : 0852 -
33.08.98.01



TAHSA : 10.1000.1997

M F N : 646

KEMK : UPT. PERPUSTAKAAN & DOK. STAT.
BPS - JAKARTA

KECAMATAN : KAJORAN
KABUPATEN MAGELANG
DALAM ANGKA
TAHUN 1997



KANTOR STATISTIK *BPS* KABUPATEN MAGELANG

DAFTAR - ISI

	Halaman
Sambutan Camat Kajoran	i
Kata Pengantar	ii
Bab I Geografi	1 - 10
Bab II Pemerintahan	11 - 17
Bab III Penduduk dan Angkatan Kerja	18 - 39
Bab IV Sosial	40 - 48
Bab V Pertanian	49 - 51
Bab IV Industri	52
Bab VII Perdagangan	53
Bab VIII Perhubungan	54 - 57
Bab IX Pembangunan	57

SAMBUTAN CAMAT KAJORAN

Assalamu'alaikum Wr Wb.

Sebagai kita ketahui bersama, bahwa dalam setiap perencanaan pembangunan diperlukan data yang lengkap - dan terpercaya.

Dengan tersedianya berbagai data yang baik secara periodik lengkap dan dapat dipercaya akan memudahkan - semua pihak untuk mengamati situasi/kondisi pada masa - lalu, masa kini dan kemudian dapat menentukan langkah - langkah kebijaksanaan untuk masa yang akan datang.

Perencanaan pembangunan akan dibuat dengan mantap apabila didukung oleh data yang baik dan terpercaya.

Oleh karenanya, penerbita buku Statistik tahunan untuk tahun 1997, kita sebut " KECAMATAN KAJORAN DALAM ANGKA TAHUN 1997 " sangat diperlukan sekali.

Penerbitan buku tersebut merupakan kerjasama antara semua Jajaran Dinas/Jawatan dan Kepala Desa se - Kecamatan Kajoran.

Kerjasama yang baik kami harapkan untuk menyempurnakan penerbitan pada tahun yang akan datang dari - semua Kepala Dinas, Kepala Desa, Badan/Lembaga baik Pemerintah maupun swasta di Daerah Kesamatan Kajoran sesuai dengan bidang masing-masing sehingga data yang disajikan senantiasa sesuai dengan kenyataan.

Semoga buku ini dapat bermanfaat bagi semua pihak.

Wassalamu'alaikum Wr Wb.

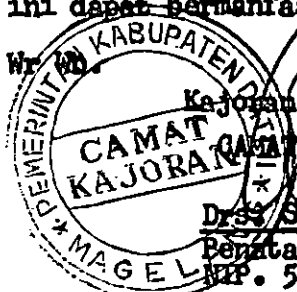

Kajoran, 31 Maret 1998

CAMAT KAJORAN,

Drs. SULISTIJONO

Perata Muda Tk. I

NIP. 500051325

KATA - PENGANTAR

Buku " KECAMATAN KAJORAN DALAM ANGKA TAHUN 1997 " ini merupakan publikasi berkala yang dibuat setiap tahun yang disusun oleh Mantri Statistik Kecamatan Kajoran.

Seperti halnya dengan publikasi sebelumnya, buku ini menyajikan data yang diperoleh/dikutip dari hasil-administrasi yang dihimpun oleh Jajaran Dinas Instansi, Kepala Desa dan Swasta di Kecamatan Kajoran (merupakan data sekunder).

Kami menyadari bahwa data Publikasi ini dapat disusun sedemikian rupa berkat kerja sama dan partisipasi yang aktif dari berbagai pihak. Oleh karenanya kami - ucapkan terima kasih kepada :

1. Yth. Bapak Camat Kajoran
2. Yth. Bapak Kepala Dinas/ Instansi se Kecamatan Kajoran.
3. Yth. Bapak Kepala Desa se Kecamatan Kajoran dan Swasta di Kecamatan Kajoran.

Mudah-mudahan buku " KECAMATAN KAJORAN DALAM ANGKA TAHUN 1997 " ini dapat bermanfaat bagi kita, khususnya pada konsumen data.

Kajoran, 31 Maret 1998

Mantri Statistik
Kecamatan Kajoran,

SENTOT MULYO SAPUTRO
NIP. 340005461

BAB I GEOGRAFI

<https://magelangkab.bps.go.id>

PETA KABUPATEN DAERAH TINGKAT II MAGELANG

Skala 1 : 250.000

U

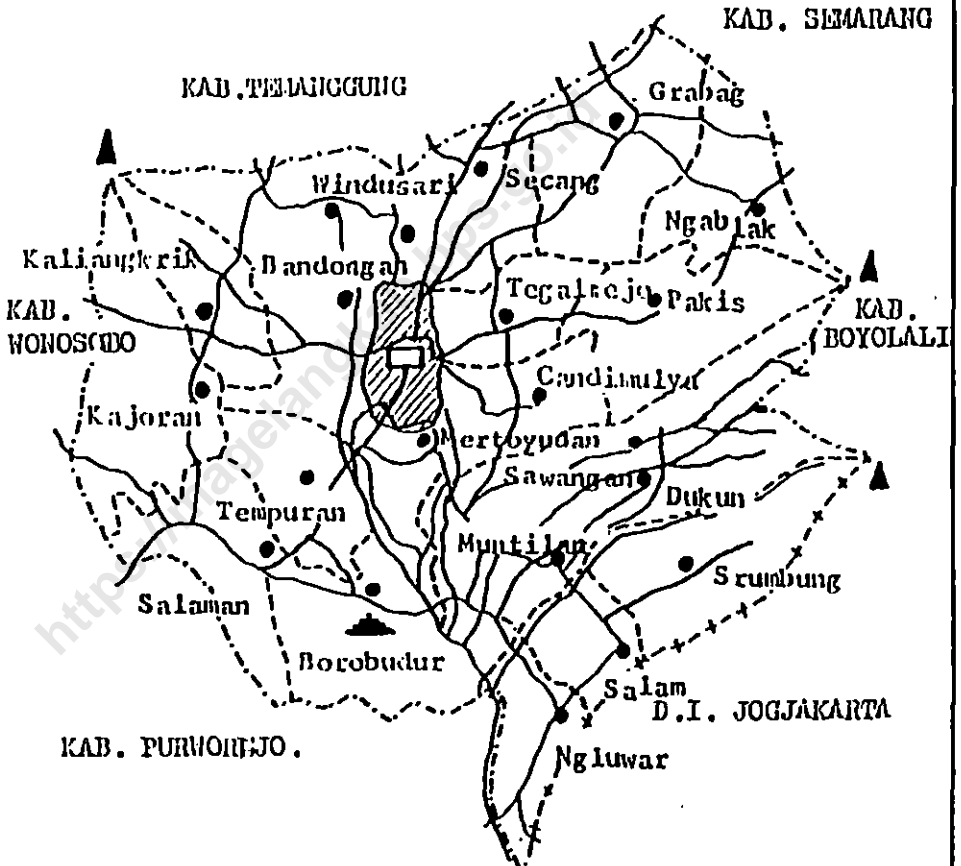

KETERANGAN

- : Batas Kecamatan
- . - . - . : Batas Kabupaten
- + - + - + - : Batas Propinsi
- : Jalan
- : Ibu Kota Kabupaten
- : Ibu Kota Kecamatan

▲ G.Sumbing

PETA KECAMATAN KAJORAN

Skala 1 : 100.000

U

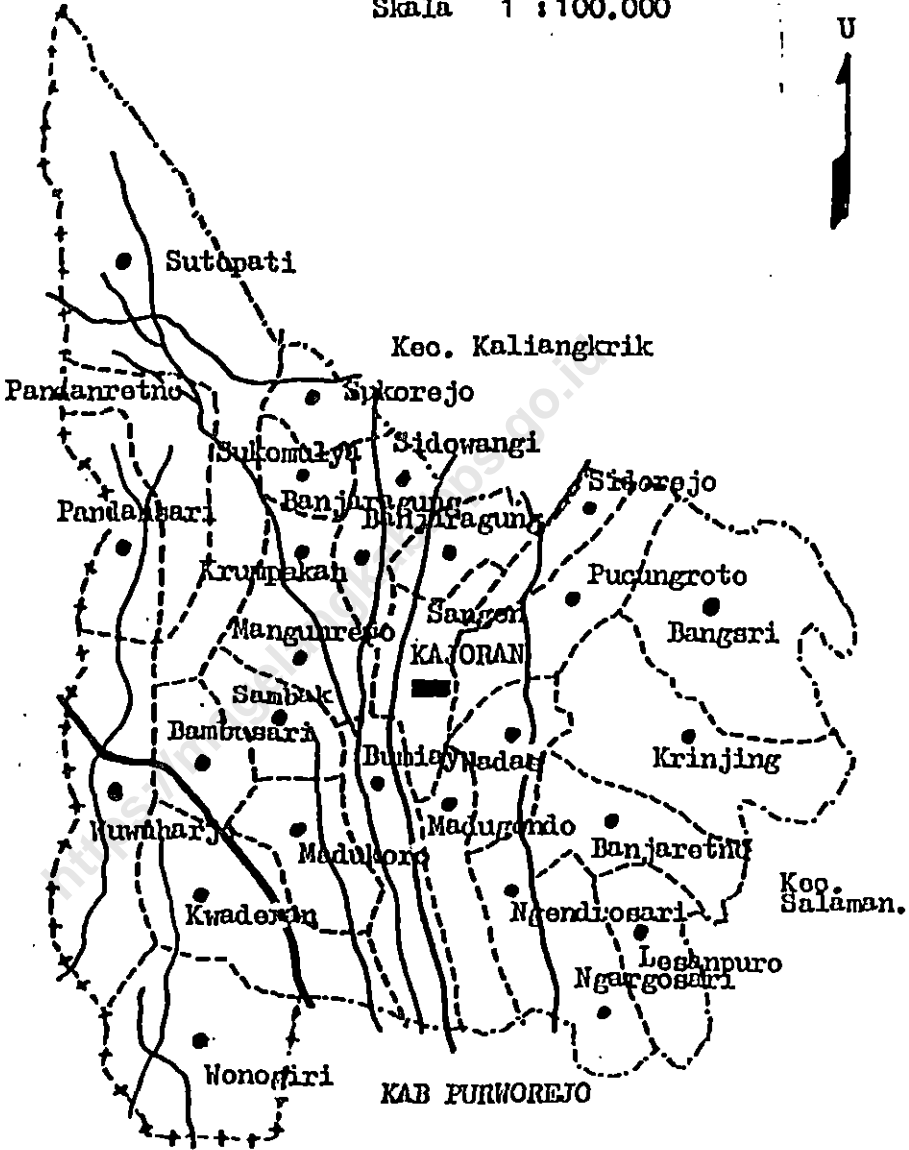

KETERANGAN

- : Ibu Kota Kecamatan
- : Desa.
- - - - : Batas Desa
- . - . - : Batas Kecamatan
- - + - + - + : Batas Kabupaten
- — — : Jalan
- ~ ~ ~ : Sungai.

Tabel : I.3 Luas Wilayah menurut Jenis Penggunaan Tanah
Kecamatan Kajoran diperinci per Desa Th. 1997

Desa	TANAH SAWAH		
	Irigasi Tehnis.	Sederhana	Tadah Hujan
1	2	3	4
1. Wonogiri	-	-	31,000
2. Kwaderan	31,000	10,000	-
3. Madukoro	9,000	11,000	5,000
4. Bumiayu	-	88,000	-
5. Ngargosari	48,100	-	1,000
6. Madugondo	15,000	42,000	5,000
7. Ngendrosari	70,800	-	-
8. Lesanpuro	94,000	20,400	-
9. Banjaretno	87,100	-	1,000
10. Krinjing	-	40,000	41,200
11. Bangsri	-	35,000	10,000
12. W a d a s	30,000	15,000	15,000
13. Kajoran	259,000	-	-
14. Mangunrejo	25,000	59,000	-
15. Sambak	31,000	54,000	25,000
16. Bambusari	10,000	55,000	18,500
17. Wuwuharjo	64,000	30,000	40,000
18. Pandansari	25,000	23,000	30,000
19. Pandanretno	30,000	89,000	-
20. Krumpakan	23,000	24,700	5,000
21. Banjaragung	-	126,400	-
22. S a n g e n	-	68,000	-
23. Pucungroto	-	39,000	34,900
24. Sidorejo	-	66,000	8,500
25. Sidowangi	-	98,800	-
26. Sukomulyo	-	109,600	-
27. Sukorejo	-	54,000	17,600
28. Sutopati	-	48,000	19,800
Jumlah :	852,000	1205,900	308,500

Sumber Data : Monografi Desa.

Tabel : I.3. Lanjutan.

D o s a	T A N A H K E R I N G		
	Pekarangan Bangunan	Tegalan/ Kebunan.	Padang Gembala
	5	6	7
1. Wonogiri	118,000	152,956	-
2. Kwaderan	130,000	116,900	-
3. Madukoro	20,000	28,905	-
4. Dumiyayu	22,900	4,000	-
5. Ngargosari	22,230	-	-
6. Nadugondo	8,000	9,990	-
7. Ngendrosari	26,200	5,417	-
8. Lesanpuro	2,100	56,455	-
9. Banjaretno	38,400	57,859	-
10. Krinjing	30,000	150,230	-
11. Bangsri	25,000	65,182	-
12. W a d a s	20,000	39,240	-
13. Kajoran	46,500	3,000	-
14. Mangunrejo	14,000	64,992	-
15. Sambak	43,000	87,000	-
16. Bambusari	36,400	130,015	-
17. Wuhharjo	504,000	51,980	-
18. Pandansari	11,000	205,000	-
19. Pandanretno	30,000	194,300	-
20. Krumpakan	9,300	43,888	-
21. Banjaragung	18,500	2,685	-
22. Sangen	8,900	-	-
23. Pucungroto	15,000	89,230	-
24. Sidorejo	10,000	134,374	-
25. Sidowangi	27,000	8,208	-
26. Sukomulyo	24,500	79,589	-
27. Sukorejo	70,600	9,970	-
28. Sutopati	55,600	1202,900	-
Jumlah :	1387,130	2994,085	-

Sumber Data : Monografi Desa.

Tabel : I.3

L a n j u t a n

D e s a	T A N A H K E R I N G		
	Tambak / Kolam	R a w a	Hutan Negara
-	8	9	10
1. Wonogiri	0,044	-	-
2. Kwaderan	0,100	-	-
3. Madukoro	0,095	-	-
4. Bumiayu	0,100	-	-
5. Ngargosari	-	-	-
6. Madugondo	0,010	-	-
7. Ngendrosari	0,200	-	-
8. Lesanpuro	0,300	-	-
9. Banjaretno	0,200	-	10,000
10. Krinjing	0,010	-	81,000
11. Bangsri	0,018	-	31,000
12. W a d a s	0,010	-	45,000
13. Kajaran	0,500	-	-
14. Mangunrejo	0,008	-	70,000
15. Sambak	1,000	-	90,000
16. Bambusari	0,085	-	10,000
17. Wuwuharjo	0,020	-	-
18. Pandansari	1,500	-	75,000
19. Pandanretno	0,700	-	145,000
20. Krumpakan	0,300	-	50,000
21. Banjaragung	0,500	-	-
22. S a n g e n	0,100	-	-
23. Pucungroto	0,500	-	15,000
24. Sidorejo	0,126	-	35,000
25. Sidowangi	-	-	-
26. Sukomulyo	0,480	-	195,000
27. Sukorejo	0,010	-	70,000
28. Sutopati	0,100	-	461,000
Jumlah :	7,016	-	1383,000

Sumber Data : Monografi Desa

Tabel : I.3

L a n j u t a n

D e s a	T A N A H K E R I N G		
	Perkebunan Negara/Swasta	Lain-lain, Su ngai, Jalan	Jumlah Luas Daerah.
-	11	12	13
1. Wonogiri	--	13,000	315,000
2. Kwaderan	--	3,000	291,000
3. Madukoro	--	3,000	77,000
4. Bumiayu	--	20,000	135,000
5. Ngargosari	--	3,890	75,220
6. Nadugondo	--	3,000	83,000
7. Ngendrosari	--	1,000	103,617
8. Lesanpuro	--	1,750	175,005
9. Banjaretno	--	18,285	212,814
10. Krinjing	--	5,560	348,000
11. Bangsri	--	3,800	170,000
12. W a d a s	--	0,750	165,000
13. Kajoran	--	2,000	311,000
14. Mangunrejo	--	2,000	235,000
15. Sambak	--	2,000	333,000
16. Bambusari	--	17,000	277,000
17. Wuwuharjo	--	29,000	719,000
18. Pandansari	--	19,500	390,000
19. Pandanretno	--	5,000	494,000
20. Krumpakan	--	0,701	156,889
21. Banjaragung	--	1,428	119,513
22. Sangen	--	2,000	79,000
23. Pucungroto	--	4,205	197,835
24. Sidorejo	--	1,000	255,000
25. Sidowangi	--	3,972	137,980
26. Sukomulyo	--	9,831	419,000
27. Sukorejo	--	1,000	223,000
28. Sutopati	--	25,600	1813,000
Jumlah :	--	203,272	8340,903





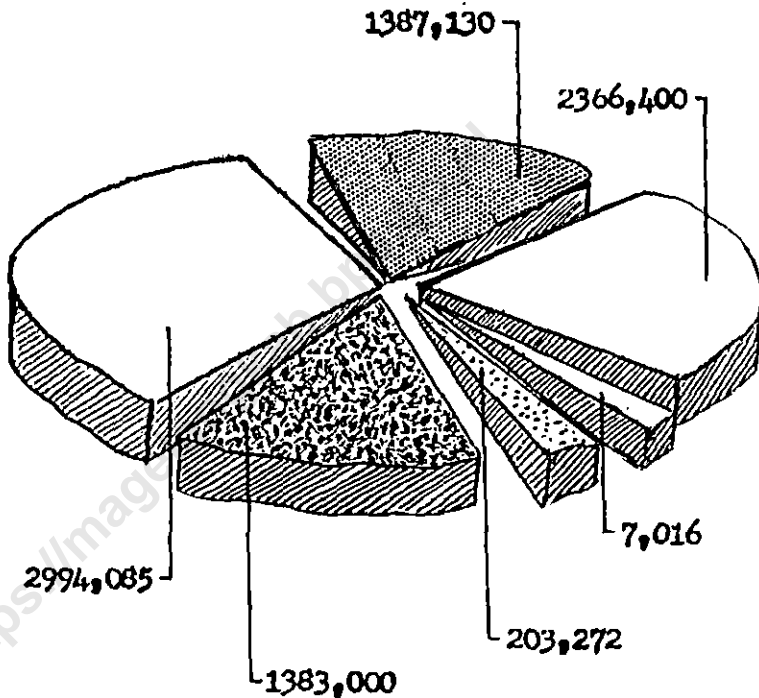

Sumber Data : Monografi Desa

Tabel: 1.4 Luas Wilayah Kecamatan Kajoran menurut Jenis Penggunaan Tanah pada Tahun 1995

(Dalam Ha)



KETERANGAN :

-  : Pekarangan dan bangunan
-  : Sawah
-  : Tambak/ kolam
-  : Lain lain (sungai, jalan, kuburan dll.)
-  : Hutan Negara
-  : Tegal/kebunan

Banyaknya Hari Hujan dan Curah Hujan
di Kecamatan Kajoran pada Tahun 1997

Tabel : I.5

Bulan	Jumlah Hujan (Mm)	Jumlah Hari Hujan (Hari)
1	2	3
1. Januari	326	16
2. Pebruari	413	17
3. Maret	234	13
4. April	350	16
5. Mei	299	12
6. Juni	51	3
7. Juli	-	-
8. Agustus	-	-
9. September	-	-
10. Oktober	57	1
11. Nopember	150	5
12. Desember	422	17
Jumlah	2302	100

Sumber Data : PU Pengairan Keo. Kajoran.

RATA - RATA HARI HUJAN DIRINCI MENURUT BULAN DI
KECAMATAN KAJORAN TAHUN : 1995 - 1997

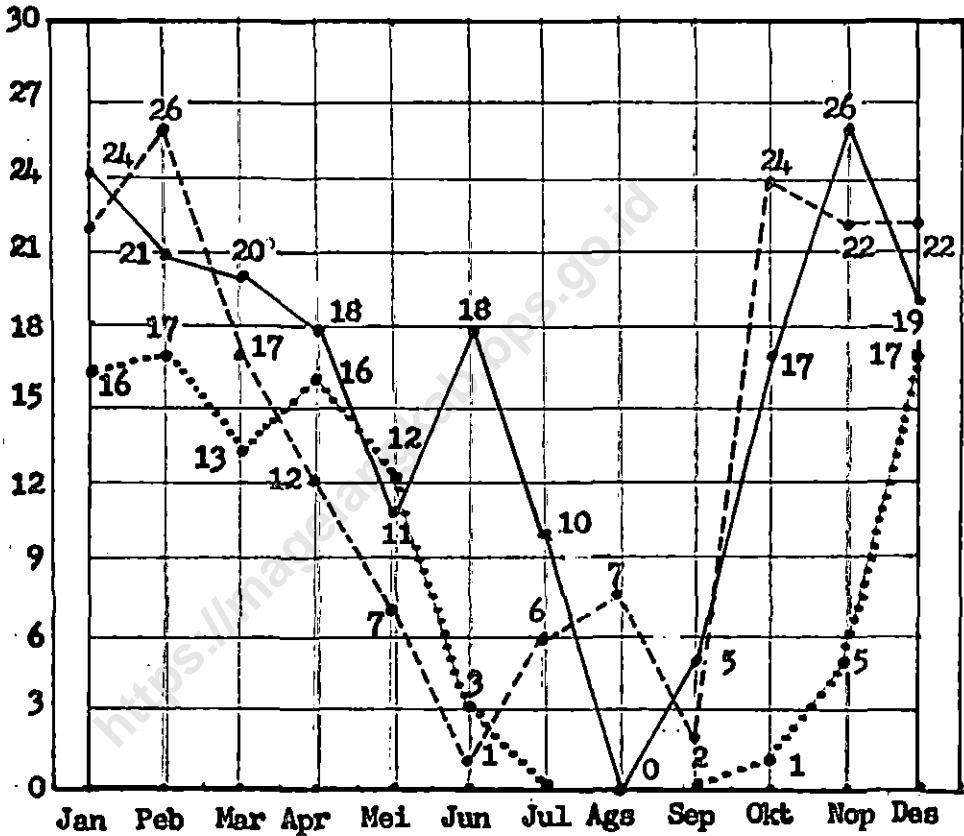

Tahun 1995 ————— Tahun 1996 - - - - - Tahun 1997 - - - - -

Sumber Data : PU Pengaliran Kec. Kajoran.

RATA - RATA CURAH HUJAN DIPERINGI MENURUT BULAN DI
KECAMATAN KAJORAN TAHUN : 1995 - 1997

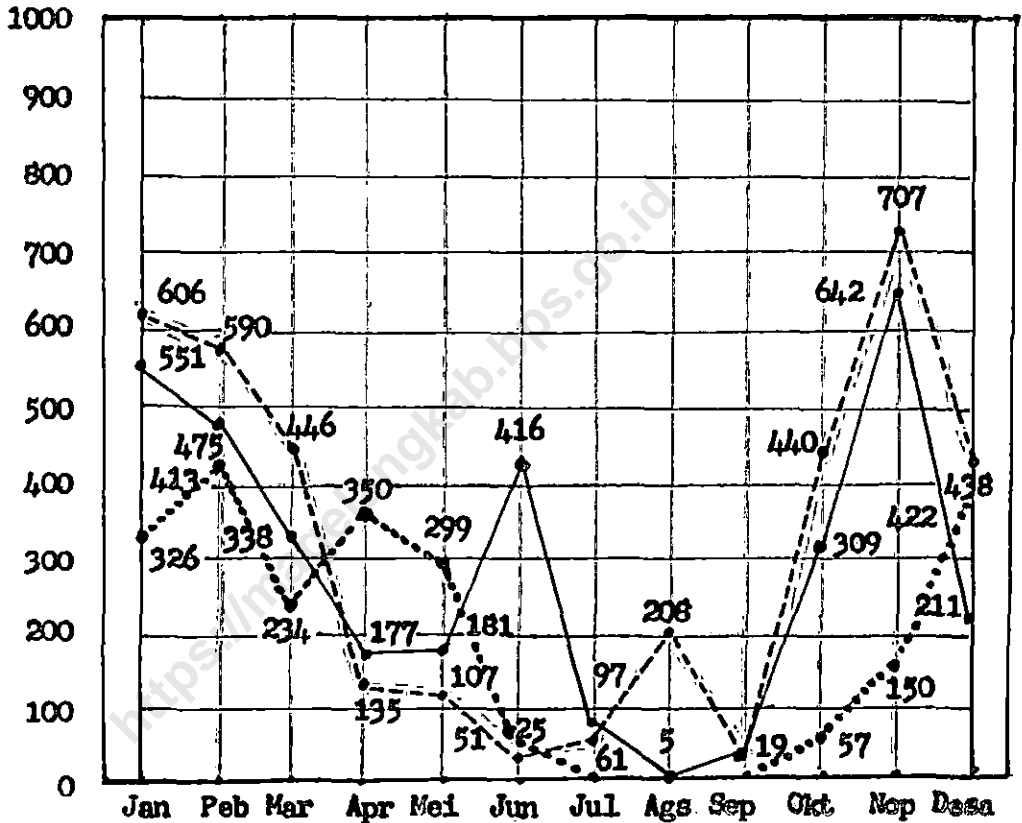

Tahun 1995 ————— Tahun 1996 - - - - - Tahun 1997

Sumber Data : PU Pengairan Kec. Kajoran.

BAB II P E M E R I N T A H A N

<https://magelangkab.bps.go.id>

Klasifikasi Desa Di Wilayah
Kecamatan Kajoran Pada Tahun 1997

Tabel : II.1

Desa	Swadaya	Swakarya	Swasembada
1	2	3	4
1. Wonogiri	--	--	1
2. Kwaderan	--	--	1
3. Madukoro	--	--	1
4. Bumilayu	--	--	1
5. Ngargosari	--	--	1
6. Madugondo	--	--	1
7. Ngendrosari	--	--	1
8. Lesanpuro	--	--	1
9. Banjaretno	--	--	1
10. Krijing	--	--	1
11. Bangsri	--	--	1
12. W a d a s	--	--	1
13. Kajoran	--	--	1
14. Mangunrejo	--	--	1
15. Sambak	--	--	1
16. Bambusari	--	--	1
17. Wunuharjo	--	--	1
18. Pandansari	--	--	1
19. Pandanretno	--	--	1
20. Krumpakan	--	--	1
21. Banjaragung	--	--	1
22. S a n g e n	--	--	1
23. Pucungroto	--	--	1
24. Sidorejo	--	--	1
25. Sidowangi	--	--	1
26. Sukomulyo	--	--	1
27. Sukorejo	--	--	1
28. Sutopati	--	--	1
Jumlah	--	--	28

Sumber Data : Bangdes Kec. Kajoran

Banyaknya Desa Tertinggal, Tidak tertinggal dan
Score Di Kecamatan Kajoran Pada Tahun 1997.

Tabel : II.2

D e s a	Score	Desa Tertinggal	Desa Tidak Tertinggal
1	2	3	4
1. Wonogiri	44	1	-
2. Kwaderan	50	-	1
3. Madukoro	49	1	-
4. Bumiayu	54	-	1
5. Ngargosari	39	1	-
6. Madugindo	54	-	1
7. Ngendrosari	42	1	-
8. Lesanpuro	38	1	-
9. Banjaretno	45	1	-
10. Krinjing	39	1	-
11. Bangeri	45	1	-
12. W a d a s	45	1	-
13. Kajoran	54	-	1
14. Mangunrejo	45	1	-
15. Sambak	51	-	1
16. Bambusari	42	1	-
17. Wunuharjo	53	-	1
18. Pandansari	43	1	-
19. Pandanretno	48	1	-
20. Krumpakan	51	-	1
21. Banjaragung	48	1	-
22. S a n g e n	51	-	1
23. Pucungroto	49	1	-
24. Sidorejo	47	1	-
25. Sidowangi	56	-	1
26. Sukomulyo	43	1	-
27. Sukorejo	40	1	-
28. Sutopati	54	-	1
Jumlah	x	18	10

Sumber Data : KS.Kab. Magelang.

**Banyaknya Dusun, RW dan RT Tiap Desa
Di Kecamatan Kajoran pada Tahun 1997**

Tabel : II.3

Desa	Banyaknya		
	Dulah	RW	RT
1	2	3	4
1. Wonogiri	3	4	29
2. Kwaderan	3	6	25
3. Madukoro	2	2	7
4. Bumlayu	3	5	13
5. Ngargosari	3	5	10
6. Madugondo	2	4	6
7. Ngendrosari	4	4	4
8. Lesanpuro	2	6	13
9. Banjaretno	6	6	17
10. Krinjing	5	4	15
11. Bangeri	3	4	11
12. W a d a s	3	3	6
13. Kajoran	9	18	46
14. Mangunrejo	5	4	11
15. Sambak	3	9	17
16. Bambusari	33	3	19
17. Wuwuharjo	7	7	25
18. Pandansari	6	6	18
19. Pandanretno	3	3	19
20. Krumpakan	2	2	10
21. Banjaragung	4	4	23
22. S a n g e n	3	3	10
23. Pucungroto	2	4	8
24. Sidorejo	4	4	24
25. Sidowangi	5	2	21
26. Sukomulyo	3	9	15
27. Sukorejo	4	4	24
28. Sutopati	19	30	105
Jumlah	121	165	551

Sumber Data : Monografi Desa

Nama Kepala Desa dan Sekretaris Desa
Di Kecamatan Kajoran Tahun 1997.

Tabel : II.4.

Desa	Nama Kepala Desa	Nama Sekretaris Desa.
1	2	3
1. Wonogiri	Sabarno	Ahmad Fauzan
2. Kwaderan	Abdulah Dimyati	Siswoyo
3. Madukoro	Rupiyanto	Zaenal Arifin
4. Bumilayu	Djawari, BA	Marsono
5. Ngargosari	Achmad Watno	Suryanto
6. Madugindo	Muohni Masrur	Sugiyono
7. Ngendrosari	Sumarno	Subardo
8. Lesanpuro	Basyarudin	Prawitowignyo
9. Banjaretno	Djarot	Parmono
10. Krinjing	Bambang Edy S	Sukarjono
11. Bangsri	Arifin	Djunaldi
12. W a d a s	Maryono	Nachrowi
13. Kajoran	Drs.Nursalim Halimi	Sutaryo
14. Mangunrejo	Drs. Mashudi	Teguh Dimyati
15. Sambak	Djuliyono	Djauhin
16. Bambusari	Matkayat	Ashur
17. Wuwuharjo	Kusnudin	Priyono
18. Pandansari	Sutopo ES	Sumitro Hardi
19. Pandanretno	Sudartono	Suryanto
20. Krumpakan	Samanudin	Warisno
21. Banjaragung	Mu. Djawadi	Supadi
22. S a n g e n	Suryadi	Sudjongo
23. Pucungroto	Djarwo Sutomo	Sucipto
24. Sidorejo	K u r d i	Muchyasin
25. Sidowangi	Charis	Achmadi.
26. Sukomulyo	Muchson HM	Chasumun
27. Sukorejo	Bambang Furnomo	Triyono
28. Sutopati	Suwarno	Suharto
Jumlah	x	x

Sumber Data : Kantor Kec. Kajoran.

Luas Tanah Bengkok Pamong Desa
Diperinci Tiap Desa Di Kec. Kajoran

Tabel : II,5

Desa	Tanah Bengkok Pamong Desa		
	Sawah	Kering	Kolam
1	2	3	4
1. Wonogiri	6,989	7,573	-
2. Kwaderan	4,027	5,390	-
3. Madukoro	0,630	4,675	-
4. Bumilayu	8,430	0,650	-
5. Ngargosari	3,510	0,240	-
6. Madugondo	6,990	0,565	-
7. Ngendrosari	6,570	0,700	-
8. Lesanpuro	0,655	0,182	-
9. Banjaretno	5,270	0,960	-
10. Krinjing	0,140	0,000	-
11. Bangsri	2,500	-	-
12. W a d a s	3,475	1,516	-
13. Kajoran	13,601	0,963	-
14. Mangunrejo	4,155	1,960	-
15. Sambak	0,200	9,975	-
16. Bambusari	4,165	1,975	-
17. Wuniharjo	1,417	2,685	-
18. Pandansari	2,120	0,340	-
19. Pandanretno	1,260	-	-
20. Krumpakan	2,148	6,806	-
21. Banjaragung	6,635	0,515	-
22. S a n g e n	4,155	-	-
23. Pucungroto	1,390	-	-
24. Sidorejo	4,470	-	-
25. Sidowangi	5,835	0,190	-
26. Sukomulyo	6,572	-	-
27. Sukorejo	0,278	0,160	-
28. Sutopati	0,335	37,007	-
Jumlah	107,922	85,027	-

Sumber Data : Monografi Desa.

Luas Tanah Kas Desa Di Kecamatan Kajoran
Diperinci Tiap Desa Pada Th. 1997.

Tabel : II.6

Desa	Tanah Kas Desa		
	Sawah	Kering	Kolam
1	2	3	4
1. Wonogiri	-	-	-
2. Kwaderan	-	-	-
3. Madukoro	-	-	-
4. Bumilayu	-	-	-
5. Ngargosari	-	-	-
6. Madugindo	-	-	-
7. Ngendrosari	-	-	-
8. Lesanpuro	-	-	-
9. Banjaretno	-	-	-
10. Krinjing	-	-	-
11. Bangsri	-	-	-
12. W a d a s	-	-	-
13. Kajoran	-	-	-
14. Mangunrejo	-	-	-
15. Sambak	-	-	-
16. Bambusari	-	-	-
17. Wuwuharjo	-	-	-
18. Pandansari	-	-	-
19. Pandanretno	-	-	-
20. Krumpakan	-	-	-
21. Banjaragung	-	-	-
22. S a n g e n	-	-	-
23. Pucungroto	-	-	-
24. Sidorejo	-	-	-
25. Sidowangi	0,190	0,739	-
26. Sukomulyo	-	-	-
27. Sukorejo	-	-	-
28. Sutopati	-	-	-
Jumlah	0,190	0,739	-

Sumber Data : Monografi Desa

Banyaknya Balai Desa dan Kantor Desa
Diperinci tiap Desa Tahun 1997.

Tabel : II.7

Desa	Banyaknya	
	Balai Desa	Kantor Desa
1	2	3
1. Wonogiri	1	1
2. Kwaderan	1	1
3. Madukoro	1	1
4. Bumlayu	1	1
5. Nargosari	1	1
6. Madugindo	1	1
7. Ngenirosari	1	1
8. Lesanpuro	1	1
9. Banjaretno	1	1
10. Krinjing	1	1
11. Bangsri	1	1
12. W a d a s	1	1
13. Kajoran	1	1
14. Mangunrejo	1	1
15. Sambak	1	1
16. Bambusari	1	1
17. Wuwuharjo	1	1
18. Pandansari	-	-
19. Pandanretno	1	1
20. Krumpakan	1	1
21. Banjaragung	1	1
22. S a n g e n	1	1
23. Pucungroto	1	1
24. Sidorejo	1	1
25. Sidowangi	1	1
26. Sukomulyo	1	1
27. Sukorejo	-	-
28. Sutopati	1	1
Jumlah	26	26

**BAGAN SUSUNAN ORGANISASI PEMERINTAH
WILAYAH KEC. KAJORAN**

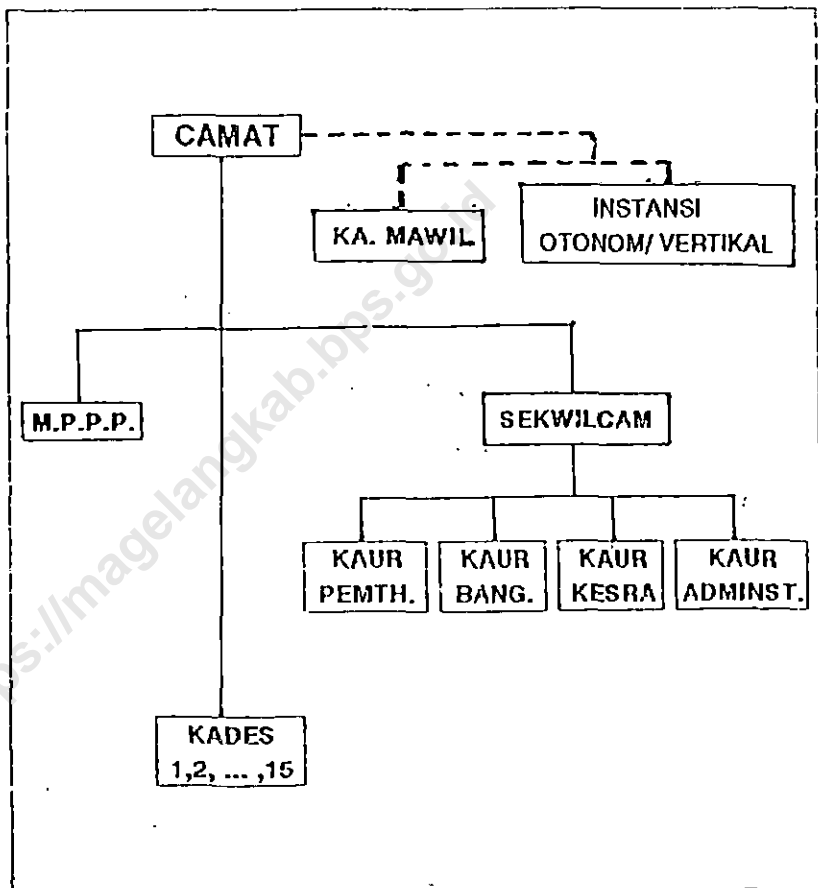

Sumber data : Kantor Kec. Kajoran.

BAB III PENDUDUK DAN ANGKATAN KERJA

<https://magelangkab.bps.go.id>

Perkembangan Jumlah Penduduk Dari Th. 1987 - 1997
(10 Tahun terakhir) Di Kec. Kajoran

Tabel : III.1

TAHUN	P E N D U D U K			Prosentase Pend	
	Laki-laki	Perempuan	Jumlah	Jiwa	%
1	2	3	4	5	6
1 9 8 7	22.783	23.519	46.302	781	1,72
1 9 8 8	22.866	23.621	46.487	185	0,40
1 9 8 9	23.048	23.786	46.834	347	0,75
1 9 9 0	23.503	23.823	47.326	492	1,05
1 9 9 1	23.597	23.950	47.547	221	0,47
1 9 9 2	24.002	24.630	48.632	1085	2,28
1 9 9 3	24.316	24.987	49.032	400	0,82
1 9 9 4	24.316	24.987	49.303	271	0,55
1 9 9 5	24.517	25.160	49.677	374	0,76
1 9 9 6	24.562	25.222	49.784	107	0,21
1 9 9 7	24.899	25.505	50.404	620	1,25
Rata - rata pertambahan tiap tahun :				444	0,86

Sumber Data : Monografi Desa.

Banyaknya Penduduk Di Kecamatan Kajoran Yang Diperinci per Desa, Jenis Kelamin Dewasa, Anak - anak pada akhir Tahun : 1997.

Tabel : III.2

D e s a	Jumlah Rumah- tangga	D e w a s a		A n a k - a n a k		Jumlah 3+4+5 +6
		Laki Laki	Perem puan	Laki Laki	Perem puan	
1	2	3	4	5	6	7
1. Wonogiri	472	728	699	307	338	2072
2. Kwaderan	488	785	797	281	308	2171
3. Madukoro	243	432	438	105	100	1075
4. Bumiayu	213	229	292	235	220	976
5. Ngargosari	196	328	286	30	67	711
6. Madugondo	202	218	249	131	147	745
7. Ngendrosari	176	206	228	103	108	645
8. Lesanpuro	315	361	364	290	289	1304
9. Banjaretno	259	395	415	172	195	1177
10. Krinjing	279	390	480	197	199	1266
11. Bangsri	226	312	352	175	196	1035
12. W a d a s	185	321	349	64	41	775
13. Kajoran	774	1088	1117	588	559	3352
14. Mangunrejo	200	319	306	107	111	843
15. Sambak	449	754	807	257	211	2029
16. Bambusari	351	482	551	231	244	1508
17. Wuwuharjo	892	1297	1425	659	584	3965
18. Pandansari	397	588	592	237	210	1627
19. Pandanretno	400	504	558	312	241	1615
20. Krumpakan	226	329	311	121	149	910
21. Banjaragung	347	401	452	275	260	1388
22. S a n g e n	194	265	271	111	120	767
23. Pucungroto	358	470	460	318	317	1565
24. Sidorejo	331	482	481	261	272	1496
25. Sidowangi	315	531	554	214	199	1498
26. Sukomulyo	417	565	592	285	289	1731
27. Sukorejo	254	398	422	178	159	1157
28. Sutopati	2166	3564	3770	1913	1754	11001
Jumlah	11325	16742	17618	8157	7887	50404

Sumber Data : Monografi Desa

Jumlah Penduduk Di Tiap -tiap Desa Di Kecamatan
Kajoran, Diperinci Menurut Jenis Kelamin pada
Akhir Tahun : 1997

Tabel : III.3

Desa	P E N D U D U K		JUMLAH
	Laki - laki	Perempuan	
1	2	3	4
1. Wonogiri	1035	1037	2072
2. Kwaderan	1066	1107	2171
3. Madukoro	537	538	1075
4. Bumlayu	464	512	976
5. Ngargosari	358	353	711
6. Madugindo	349	396	745
7. Ngendrosari	309	336	645
8. Lesanpuro	651	653	1304
9. Banjaretno	567	610	1177
10. Krinjing	587	679	1266
11. Bangsri	487	548	1035
12. W a d a s	385	390	775
13. Kajoran	1676	1676	3352
14. Mangunrejo	426	417	843
15. Sambak	1011	1018	2029
16. Bambusari	713	795	1508
17. Wusuharjo	1956	2009	3965
18. Pandansari	825	802	1627
19. Pandanretno	816	799	1615
20. Krumpakan	450	460	910
21. Banjaragung	676	712	1388
22. S a n g e n	376	391	767
23. Pucungroto	788	777	1565
24. Sidorejo	743	753	1496
25. Sidowangi	745	753	1498
26. Sukomulyo	850	881	1731
27. Sukorejo	576	581	1157
28. Sutopati	5477	5524	11001
Jumlah	24899	25505	50404

Banyaknya Penduduk WNA. Tiap Desa Di Kecamatan
Kajoran. Diperinci menurut Kewarganegaraannya
dan jenis kelamin

Tabel : III.4

Desa	Jumlah Rumah tangga.	Warga Negara Asing						Jum lah
		Cina		Belanda		Lain-lain		
		L	P	L	P	L	P	
1	2	3	4	5	6	7	8	9
1. Wonogiri	--	--	--	--	--	--	--	--
2. Kwaderan	--	--	--	--	--	--	--	--
3. Madukoro	--	--	--	--	--	--	--	--
4. Bumiayu	--	--	--	--	--	--	--	--
5. Ngargosari	--	--	--	--	--	--	--	--
6. Madugondo	--	--	--	--	--	--	--	--
7. Ngendrosari	--	--	--	--	--	--	--	--
8. Lesanpuro	--	--	--	--	--	--	--	--
9. Banjaretno	--	--	--	--	--	--	--	--
10. Krinjing	--	--	--	--	--	--	--	--
11. Bangeri	--	--	--	--	--	--	--	--
12. W a d a s	--	--	--	--	--	--	--	--
13. Kajoran	1	1	--	--	--	--	--	1
14. Mangunrejo	--	--	--	--	--	--	--	--
15. Sambak	--	--	--	--	--	--	--	--
16. Bambusari	--	--	--	--	--	--	--	--
17. Wuuharjo	--	--	--	--	--	--	--	--
18. Pandansari	--	--	--	--	--	--	--	--
19. Pandanretno	--	--	--	--	--	--	--	--
20. Krumpakan	--	--	--	--	--	--	--	--
21. Banjaragung	--	--	--	--	--	--	--	--
22. S a n g e n	--	--	--	--	--	--	--	--
23. Pusungroto	--	--	--	--	--	--	--	--
24. Sidorejo	--	--	--	--	--	--	--	--
25. Sidowangi	--	--	--	--	--	--	--	--
26. Sukomulyo	--	--	--	--	--	--	--	--
27. Sukorejo	--	--	--	--	--	--	--	--
28. Sutopati	--	--	--	--	--	--	--	--
Jumlah	1	1	--	--	--	--	--	1

Sumber Data : Monografi Desa

Banyaknya Penduduk WNA Tiap Desa Di Kecamatan
Kajoran. Diperinci menurut Dewasa anak - anak
dan Jenis Kelamin pada Tahun 1997

Tabel : III.5

D e s a	Jumlah Rumah- tangga	Dewasa		Anak - anak		Jumlah
		L	P	L	P	
1	2	3	4	5	6	7
1. Wonogiri	--	--	--	--	--	--
2. Kwaderan	--	--	--	--	--	--
3. Madukoro	--	--	--	--	--	--
4. Bumiyu	--	--	--	--	--	--
5. Ngargosari	--	--	--	--	--	--
6. Madugindo	--	--	--	--	--	--
7. Ngendrosari	--	--	--	--	--	--
8. Lesanpuro	--	--	--	--	--	--
9. Banjaretno	--	--	--	--	--	--
10. Krinjing	--	--	--	--	--	--
11. Bangsri	--	--	--	--	--	--
12. W a d a s	--	--	--	--	--	--
13. Kajoran	1	1	--	--	--	1
14. Mangunrejo	--	--	--	--	--	--
15. Sambak	--	--	--	--	--	--
16. Bambusari	--	--	--	--	--	--
17. Wawuharjo	--	--	--	--	--	--
18. Pandansari	--	--	--	--	--	--
19. Pandanretno	--	--	--	--	--	--
20. Krumpakan	--	--	--	--	--	--
21. Banjaragung	--	--	--	--	--	--
22. S a n g e n	--	--	--	--	--	--
23. Pucungroto	--	--	--	--	--	--
24. Sidorejo	--	--	--	--	--	--
25. Sidowangi	--	--	--	--	--	--
26. Sukomulyo	--	--	--	--	--	--
27. Sukorejo	--	--	--	--	--	--
28. Sutopati	--	--	--	--	--	--
Jumlah	1	1	--	--	--	1

Sumber Data : Monografi Desa

Banyaknya Luas Daerah Penduduk Tiap Desa dan Rata - rata penduduk per KM 2, Keadaan Akhir Tahun 1997

Tabel III.6

Desa	Luas Wilayah (KM 2)	Jumlah Penduduk	Kepadatan Penduduk
1	2	3	4
1. Wonogiri	3,15	2072	658
2. Kwaderan	2,91	2171	746
3. Madukoro	0,77	1075	1396
4. Bumilayu	1,35	976	723
5. Ngargosari	0,75	711	948
6. Madugondo	0,83	745	896
7. Ngendrosari	1,04	645	620
8. Lesanpuro	1,75	1304	746
9. Banjaretno	2,13	1177	553
10. Krinjing	3,48	1266	364
11. Bangsri	1,70	1035	609
12. W a d a s	1,65	775	470
13. Kajoran	3,11	3352	1078
14. Mangunrejo	2,35	843	369
15. Sambak	3,33	2029	609
16. Bambusari	2,77	1508	544
17. Wuwuharjo	7,19	3965	551
18. Pandansari	3,90	1627	417
19. Pandanretno	4,94	1615	327
20. Krumpakan	1,57	910	580
21. Banjaragung	1,49	1388	932
22. S a n g e n	0,79	767	971
23. Pucungroto	1,98	1565	790
24. Sidorejo	2,55	1496	587
25. Sidowangi	1,38	1498	1085
26. Sukomulyo	4,19	1731	413
27. Sukorejo	2,23	1157	519
28. Sutopati	18,13	11001	607
Jumlah	83,41	50404	604

Sumber Data : Monografi Desa

Banyaknya Jumlah Penduduk Rumah tangga tiap Desa dan Rata - rata penduduk tiap rumah tangga keada an Akhir Tahun 1997.

Tabel : III.7

Desa	Jumlah Penduduk	Jumlah Rumah tangga	Rata - rata Jiwa / RT
1	2	3	4
1. Wonogiri	2072	472	4
2. Kwaderan	2171	488	4
3. Madukoro	1075	243	4
4. Bumilayu	976	213	5
5. Ngargosari	711	196	4
6. Madugindo	745	202	4
7. Ngendrosari	645	176	4
8. Lesanpuro	1304	315	4
9. Banjaretno	1177	259	5
10. Krinjing	1266	279	5
11. Bangsri	1035	226	5
12. W a d a s	775	185	4
13. Kajoran	3352	774	4
14. Mangunrejo	843	200	4
15. Sambak	2029	449	5
16. Bambusari	1508	351	4
17. Wusuharjo	3965	892	4
18. Pandansari	1627	397	4
19. Pandanretno	1615	400	4
20. Krumpakan	910	226	4
21. Banjaragung	1388	347	4
22. S a n g e n	767	194	4
23. Pucungroto	1565	358	4
24. Sidorejo	1496	331	5
25. Sidowangi	1498	315	5
26. Sukomulyo	1731	417	4
27. Sukorejo	1157	254	5
28. Sutopati	11001	2166	5
Jumlah	50404	11325	4

Sumber Data : Monografi Desa

Sex Ratio Penduduk di tiap Desa di Kecamatan
Kajoran pada akhir Tahun 1997

Tabel:II.8

Desa	Laki - Laki	Perempuan	Jumlah	Sex Ratio
1	2	3	4	5
1. Wonogiri	1035	1037	2072	100
2. Kwaderan	1066	1107	2171	96
3. Madukoro	537	538	1075	100
4. Bumilayu	464	512	976	91
5. Ngargosari	358	353	711	101
6. Madugondo	349	396	745	88
7. Ngendrosari	309	336	645	92
8. Lesanpuro	651	653	1304	100
9. Banjaretno	567	610	1177	93
10. Krinjing	587	679	1266	86
11. Bangsri	487	548	1035	89
12. W a d a s	385	390	775	99
13. Kajoran	1676	1676	3352	100
14. Mangunrejo	426	417	843	102
15. Sambak	1011	1018	2029	100
16. Bambusari	713	795	1508	90
17. Wunuharjo	1956	2009	3965	97
18. Pandansari	825	802	1627	103
19. Pandanretno	816	799	1615	102
20. Krumpakan	450	460	910	98
21. Banjaragung	676	712	1388	95
22. S a n g e n	376	391	767	96
23. Pusungroto	788	777	1565	101
24. Sidorejo	743	753	1496	99
25. Sidowangi	745	753	1498	99
26. Sukomulyo	850	881	1731	96
27. Sukorejo	576	581	1157	99
28. Sutopati	5477	5524	11001	99
Jumlah	24899	25505	50404	98

Sumber Data : Monografi Desa

Banyaknya Kelahiran dan Kematian Di Kecamatan Kajoran
Diperinci Tiap - tiap Desa pada Tahun 1997 (Dalam Jumlah dan prosentase)

Tabel : III.9

Desa	Jumlah Penduduk akhir 1997	KELAHIRAN		KEMATIAN	
		Jiwa	%	Jiwa	%
1	2	3	4	5	6
1. Wonogiri	2072	40	1,93	5	0,24
2. Kwaderan	2171	27	1,24	5	0,23
3. Madukoro	1075	17	1,58	-	-
4. Bumiyu	976	7	0,72	4	0,41
5. Ngargosari	711	11	1,55	2	0,28
6. Madugondo	745	13	1,74	3	0,40
7. Ngendrosari	645	10	1,55	-	-
8. Lesanpuro	1304	6	0,46	8	0,61
9. Banjaretno	1177	32	2,72	1	0,08
10. Krinjing	1266	24	1,90	4	0,32
11. Bangeri	1035	28	2,71	15	1,45
12. W a d a s	775	14	1,81	1	0,13
13. Kajoran	3352	55	1,64	19	0,57
14. Mangunrejo	843	14	1,67	6	0,71
15. Sembak	2029	13	0,64	7	0,34
16. Bambusari	1508	31	2,06	1	0,07
17. Wauharjo	3965	39	0,98	17	0,43
18. Pandansari	1627	21	1,29	-	-
19. Pandanretno	1615	22	1,36	5	0,31
20. Krumpakan	910	5	0,55	6	0,66
21. Banjaragung	1388	13	0,94	7	0,50
22. S a n g e n	767	13	1,69	10	1,30
23. Pucungroto	1565	35	2,24	3	0,19
24. Sidorejo	1496	26	1,74	9	0,60
25. Sidowangi	1498	16	1,07	5	0,33
26. Sulcomulyo	1731	40	2,31	10	0,58
27. Sulcorejo	1157	21	1,82	4	0,34
28. Sutopati	11001	248	2,25	13	0,12
Jumlah	50404	841	1,67	170	0,34

Banyaknya Kelahiran dan Kematian di Kecamatan
Kajoran Diperinci Tiap-tiap desa pada Th.1997
(Tiap 1000 penduduk dan rata - rata tiap hari)

Tabel : III.10

Desa	TINGKAT KELAHIRAN		TINGKAT KEMATIAN	
	Tiap 1000 penduduk	Rata-rata tiap hari	Tiap 1000 penduduk.	Rata-rata tiap hari
1	2	3	4	5
1. Wonogiri	19,31	0,11	2,41	0,01
2. Kwaderan	12,44	0,08	2,30	0,01
3. Madukoro	15,81	0,05	-	-
4. Bumilayu	7,17	0,02	4,10	0,01
5. Ngargosari	15,47	0,03	2,81	0,01
6. Madugindo	17,45	0,04	4,03	0,01
7. Ngendrosari	15,50	0,03	-	-
8. Lesanpuro	4,60	0,02	6,35	0,02
9. Banjaretno	27,19	0,09	0,85	0,00
10. Krinjing	18,96	0,07	3,16	0,01
11. Bangeri	27,05	0,08	14,49	0,04
12. W a d a s	18,06	0,04	1,29	0,00
13. Kajoran	16,41	0,15	5,67	0,05
14. Mangunrejo	16,61	0,04	7,12	0,02
15. Sambak	6,41	0,04	3,45	0,02
16. Bambusari	20,56	0,09	0,66	0,00
17. Wauharjo	9,83	0,11	4,29	0,05
18. Pandansari	12,91	0,06	-	-
19. Pandanretno	13,62	0,06	3,10	0,01
20. Krumpakan	5,49	0,01	6,59	0,02
21. Banjaragung	9,37	0,04	5,04	0,02
22. S a n g e n	16,95	0,04	13,04	0,03
23. Puungroto	22,36	0,10	1,92	0,01
24. Sidorejo	17,38	0,07	6,02	0,02
25. Sidowangi	10,68	0,04	3,34	0,01
26. Sukomulyo	23,11	0,11	5,78	0,03
27. Sukorejo	18,15	0,06	3,46	0,01
28. Sutopati				
Jumlah	16,69	2,34	3,37	0,47

Banyaknya Rumah Penduduk Di Kecamatan Kajoran
Diperinci Menurut Jenisnya Keadaan Tahun 1997

Tabel : III.11

D e s a	JUMLAH BANGUNAN				JUMLAH
	Dinding dari batu	Dinding sebagian batu	Dinding dari kayu	Dinding dari bambu	
1	2	3	4	5	6
1. Wonogiri	32	6	217	190	445
2. Kwaderan	19	4	324	136	483
3. Madukoro	45	6	134	55	240
4. Bumiayu	61	6	74	62	203
5. Ngargosari	31	-	131	6	168
6. Madugondo	8	3	96	94	201
7. Ngendrosari	38	-	128	-	166
8. Lesanpuro	12	-	65	223	300
9. Banjaretno	5	11	219	17	252
10. Krinjing	6	-	150	101	257
11. Bangsri	25	-	145	34	204
12. W a d a s	15	2	2	161	180
13. Kajoran	149	41	366	174	730
14. Mangunrejo	13	1	80	96	190
15. Sembak	67	75	153	134	429
16. Bambusari	30	12	200	113	355
17. Wunuharjo	104	31	343	373	851
18. Pandansari	39	69	153	119	380
19. Pandanretno	20	7	200	190	417
20. Krumpakan	60	-	153	13	226
21. Banjaragung	29	4	240	35	308
22. S a n g e n	12	2	105	83	202
23. Pucungroto	25	5	197	93	320
24. Sidorejo	26	5	103	150	284
25. Sidowangi	60	15	124	117	316
26. Sukomulyo	75	5	225	95	400
27. Sukorejo	69	-	147	63	279
28. Sutopati	1020	35	1002	110	2167
Jumlah	2095	345	5476	3037	7916

Sumber Data : Monografi Desa.

Jumlah Penduduk Kecamatan Kajoran Diperinci
memurut Kelompok Umur dan Jenis kelamin pada
Akhir Tahun 1997.

Tabel : III.12

Kelompok Umur	Laki - laki	Perempuan	Jumlah
1	2	3	4
0 - 4	3190	3237	6427
5 - 9	2969	3005	5974
10 - 14	2982	2974	5956
15 - 19	2767	2788	5555
20 - 24	2500	2607	5107
25 - 29	2386	2446	4832
30 - 39	2531	2655	5186
40 - 49	2284	2323	4607
50 - 59	1763	1877	3640
60 +	1527	1593	3120
JUMLAH	24899	25505	50404

Sumber Data : Monografi Desa

Banyaknya Penduduk Diperinci Menurut Desa
Kelompok Umur dan Jenis Kelamin Di Kecamatan
Kajoran pada akhir Tahun 1997.

Tabel : III.13

Desa	KELOMPOK UMUR							
	0 - 4		5 - 9		10 - 14		15 - 19	
	L	P	L	P	L	P	L	P
1	2	3	4	5	6	7	8	9
1. Wonogiri	168	163	137	134	116	114	109	105
2. Kwaderan	87	97	104	105	139	138	86	83
3. Madukoro	33	38	48	45	59	50	78	75
4. Bumlayu	120	121	75	74	56	54	40	50
5. Ngargosari	42	36	35	34	40	40	36	28
6. Madugondo	49	50	44	57	49	54	46	53
7. Ngendrosari	37	43	34	38	38	38	36	39
8. Lesanpuro	157	155	78	84	64	63	59	60
9. Banjaretno	66	81	55	61	60	56	58	59
10. Krinjing	76	76	70	68	63	67	60	64
11. Bangeri	39	51	69	76	74	79	68	74
12. W a d a s	34	20	28	30	45	47	50	61
13. Kajoran	236	227	228	219	221	219	173	178
14. Mangunrejo	38	43	48	49	56	56	54	49
15. Sambak	69	70	86	74	118	127	120	127
16. Bambusari	77	90	75	100	97	93	83	88
17. Wuwuharjo	245	240	232	222	221	224	213	215
18. Pandansari	101	101	94	87	91	72	91	82
19. Pandanretno	128	127	116	115	107	107	98	83
20. Krumpakan	34	43	51	57	53	60	56	60
21. Banjaragung	114	116	88	92	80	76	67	70
22. S a n g e n	44	43	33	36	43	46	45	47
23. Pucungroto	113	113	107	108	104	98	78	68
24. Sidorejo	72	86	99	107	86	87	87	78
25. Sidowangi	81	76	78	76	89	88	90	94
26. Sukomulyo	111	115	97	101	94	98	87	90
27. Sukorejo	104	103	79	77	61	68	54	60
28. Sutopati	715	713	681	679	658	655	645	648
Jumlah	3190	3237	2969	3005	2982	2974	2767	2788

L a n j u t a n

Tabel : III.13

Desa	KELOMPOK UMUR							
	20 - 24		25 - 29		30 - 39		40 - 49	
	L	P	L	P	L	P	L	P
-	10	11	12	13	14	15	16	17
1. Wonogiri	101	93	95	96	94	95	92	90
2. Kwaderan	78	82	128	119	209	230	139	140
3. Madukoro	67	74	70	75	67	67	55	61
4. Bumiayu	23	41	32	50	37	40	46	37
5. Nargosari	31	26	37	40	50	44	29	29
6. Madugindo	37	44	33	37	30	33	28	30
7. Ngendrosari	35	38	25	31	31	32	28	28
8. Lesanpuro	61	61	70	67	59	60	49	51
9. Banjaretno	50	57	40	52	65	73	52	56
10. Krinjing	58	67	54	72	55	68	51	61
11. Bangeri	45	57	45	51	43	48	36	37
12. W a d a s	60	51	19	21	55	58	34	43
13. Kajoran	166	165	161	166	146	160	132	134
14. Mangunrejo	46	38	41	39	39	31	28	33
15. Sambak	119	124	129	116	118	112	112	107
16. Bambusari	77	76	61	68	71	80	70	78
17. Wuwuharjo	210	241	191	175	220	258	192	165
18. Pandansari	99	102	84	88	75	78	70	67
19. Pandanretno	74	71	69	68	65	64	57	60
20. Krumpakan	55	53	54	53	53	49	48	43
21. Banjaragung	48	56	63	62	74	73	69	70
22. S a n g e n	42	45	43	42	38	39	34	35
23. Pucungroto	62	58	69	71	63	70	71	74
24. Sidorejo	79	83	71	70	70	68	86	91
25. Sidowangi	87	90	77	86	79	90	59	55
26. Sulcomulyo	75	81	79	83	109	114	95	103
27. Sulcorejo	42	51	45	52	45	47	44	46
28. Sutopati	573	582	501	496	471	474	498	499
Jumlah	2500	2607	2386	2446	2531	2655	2284	2323

Sumber Data : Monografi Desa

L a n j u t a n .

Tabel : III.13

D e s a	K E L O M P O K U M U R					
	50 - 59		60 +		J u m l a h	
	L	P	L	P	L	P
-	18	19	20	21	22	23
1. Wonogiri	53	65	70	82	1035	1037
2. Kwaderan	65	68	31	43	1066	1105
3. Madukoro	28	28	32	25	537	538
4. Bumilayu	18	24	17	21	464	512
5. Ngargosari	33	40	25	36	358	353
6. Madugondo	20	19	13	19	349	396
7. Ngendrosari	26	24	19	25	309	336
8. Lesanpuro	33	32	21	20	651	653
9. Banjaretno	56	47	65	68	567	610
10. Krinjing	49	74	51	62	587	679
11. Bangeri	34	38	34	37	487	548
12. W a d a s	48	39	12	20	385	390
13. Kajoran	118	109	95	99	1676	1676
14. Mangunrejo	36	31	40	48	426	417
15. Sambak	75	87	65	74	1011	1018
16. Bambusari	58	67	44	55	713	795
17. Wuwuharjo	141	164	111	105	1956	2009
18. Pandansari	58	59	62	66	825	802
19. Pandanretno	44	48	58	56	816	799
20. Krumpakan	29	28	17	14	450	460
21. Banjaragung	45	56	28	41	676	712
22. S a n g e n	28	28	26	30	376	391
23. Pucungroto	63	62	58	55	788	777
24. Sidorejo	57	56	36	27	743	753
25. Sidowangi	50	50	55	48	745	753
26. Sukomulyo	55	59	48	37	850	881
27. Sukorejo	47	43	55	34	576	581
28. Sutopati	396	432	339	346	5477	5524
Jumlah	1763	1877	1524	1596	24899	25505

Sumber Data : Monografi Desa

Banyaknya Penduduk Menurut Pendidikan bagi umur
5 tahun keatas Kecamatan Kajoran Pada Th. 1997

Tabel : III.14

Desa	Tamat Akademi/PT.	Tamat SLTA	Tamat SLTP	Tamat SD	Tidak Tamat SD	Belum Tamat SD	Tidak sekolah	Jumlah
1	2	3	4	5	6	7	8	9
1. Wonogiri	3	167	360	813	175	196	27	1741
2. Kwaderan	4	32	165	567	590	248	381	1987
3. Madukoro	11	177	169	455	92	96	4	1004
4. Bumilayu	7	108	108	444	40	20	8	735
5. Ngargosari	-	18	49	342	172	43	9	633
6. Madugondo	4	75	105	252	63	82	65	646
7. Ngendrosari	-	25	48	150	168	154	20	565
8. Lesanpuro	3	49	40	300	264	181	155	992
9. Banjaretno	10	30	60	373	237	136	184	1030
10. Krinjing	1	25	59	364	252	267	146	1114
11. Bangsri	-	16	47	196	490	183	13	945
12. Wadas	1	24	61	322	125	124	64	721
13. Kajoran	23	244	299	974	561	680	108	2889
14. Mangunrejo	4	63	45	167	38	114	331	762
15. Sambak	10	159	125	637	318	367	274	1890
16. Bambusari	1	8	11	344	503	246	228	1341
17. Wuwuharjo	6	116	247	2697	18	390	6	3480
18. Pandansari	2	128	244	555	129	224	143	1425
19. Pandanretno	-	12	60	1025	97	159	7	1360
20. Kruspakan	6	52	110	603	20	37	5	833
21. Banjaragung	2	126	170	719	59	79	3	1158
22. Sangen	6	26	150	270	45	117	66	680
23. Pucungroto	5	60	79	630	232	260	73	1339
24. Sidorejo	8	28	37	578	219	283	185	1338
25. Sidowangi	3	11	63	576	183	189	316	1341
26. Sukomulyo	3	44	97	702	291	189	179	1505
27. Sukorejo	-	11	35	162	241	287	214	950
28. Sutopati	3	90	217	5196	1079	2793	195	9573
Jumlah	126	1924	3260	20413	6701	8144	3409	43977

Sumber Data : Monografi Desa

Banyaknya Penduduk Menurut Lapangan Pekerjaan
Mata Pencacarian bagi umur 10 Th Keatas Th.1997

Tabel : III.15

D e s a	Peta ni Sendi ri.	Buruh Tani	Nela yan.	Pengu saha	Buruh Indus tri.	Buruh Bangu nan
1	2	3	4	5	6	7
1. Wonogiri	381	229	-	-	89	46
2. Kwaderan	325	120	-	-	25	26
3. Madukoro	178	247	-	-	45	20
4. Bumlayu	148	77	-	3	5	25
5. Ngargosari	57	421	-	-	-	-
6. Madugondo	139	87	-	3	39	51
7. Ngendrosari	145	90	-	-	2	10
8. Lesanpuro	290	57	-	68	-	2
9. Banjaretno	229	281	-	-	-	-
10. Krinjing	200	336	-	-	-	25
11. Bangsri	150	375	-	-	-	-
12. W a d a s	173	273	-	-	-	10
13. Kajoran	643	257	-	3	21	35
14. Mangunrejo	101	24	-	-	9	17
15. Sambak	248	143	-	2	45	40
16. Bambusari	302	347	-	-	-	25
17. Wuuharjo	396	2300	-	1	6	27
18. Pandansari	340	53	-	5	36	35
19. Pandanretno	380	120	-	-	-	5
20. Krumpakan	200	85	-	-	-	25
21. Banjaragung	294	240	-	-	47	111
22. S a n g e n	132	175	-	3	-	62
23. Pucungroto	316	350	-	4	20	30
24. Sidorejo	102	157	-	-	2	15
25. Sidowangi	244	280	-	30	30	39
26. Sukomulyo	351	241	-	-	52	24
27. Sukorejo	217	106	-	-	100	11
28. Sutopati	2108	1036	-	4	10	15
Jumlah	8789	8517	-	126	583	731

Sumber Data : Monografi.

L a n j u t a n .

Tabel : III.15

D e s a	Peda gang	Peng ang kutan	Pega wai Nege ri ABRI	Pensi unan.	Lain Lain	Jumlah
no	8	9	10	11	12	13
1. Wonogiri	84	35	34	5	567	1470
2. Kwaderan	10	10	30	5	1227	1778
3. Madukoro	17	30	36	8	330	911
4. Bumilayu	10	4	50	16	248	586
5. Ngargosari	6	-	4	1	75	564
6. Madugindo	24	30	26	6	140	545
7. Ngendrosari	11	-	13	2	220	493
8. Lesanpuro	10	-	12	1	390	830
9. Banjaretno	6	-	5	-	393	914
10. Krinjing	20	-	21	3	371	976
11. Bangsri	10	-	3	3	259	800
12. W a d a s	7	-	1	2	197	663
13. Kajoran	18	20	106	41	1298	2442
14. Mangunrejo	4	16	29	6	459	665
15. Sambak	125	-	51	6	1070	1730
16. Bambusari	20	-	7	2	463	1166
17. Wuwuharjo	880	26	71	19	100	3026
18. Pandansari	25	22	16	2	700	1214
19. Pandanretno	40	10	3	1	570	1129
20. Krumpakan	14	7	18	9	367	725
21. Banjaragung	19	7	24	4	232	978
22. S a n g e n	1	2	22	6	208	611
23. Pucungroto	20	4	9	5	366	1124
24. Sidorejo	-	-	29	5	822	1132
25. Sidowangi	34	4	16	11	499	1187
26. Sukomulyo	35	-	12	5	587	1307
27. Sukorejo	-	-	2	1	357	794
28. Sutopati	60	25	33	5	4917	8213
Jumlah	710	252	683	180	17432	38003

Sumber Data : Monografi.

Banyaknya Wilayah Pencacahan (Wilcah) Diperinci Menurut Kota(K), dan Pedesaan(P) Di Kecamatan Kajoran Pada Th. 1997.

Tabel III.16.

D e s a	KOTA (K)		PEDESAAN (P).	
	Wilcah Biasa	Wilcah Khusus	Wilcah Biasa	Wilcah Khusus
1	2	3	4	5
1. Wonogiri	-	-	2	-
2. Kwaderan	-	-	2	-
3. Madukoro	-	-	1	-
4. Bumilayu	-	-	1	-
5. Ngargosari	-	-	1	-
6. Madugindo	-	-	1	-
7. Ngendrosari	-	-	1	-
8. Lesanpuro	-	-	1	-
9. Banjaretno	-	-	1	-
10. Krinjing	-	-	1	-
11. Bangeri	-	-	1	-
12. W a d a s	-	-	1	-
13. Kajoran	-	-	3	-
14. Mangunrejo	-	-	1	-
15. Sambak	-	-	2	-
16. Bambusari	-	-	1	-
17. Wuwuharjo	-	-	3	-
18. Pandansari	-	-	4	-
19. Pandanretno	-	-	2	-
20. Krumpakan	-	-	1	-
21. Banjaragung	-	-	2	-
22. S a n g e n	-	-	-	-
23. Pucungroto	-	-	2	-
24. Sidorejo	-	-	1	-
25. Sidowangi	-	-	1	-
26. Sukomulyo	-	-	1	-
27. Sukorejo	-	-	1	-
28. Sutopati	-	-	8	-
Jumlah	-	-	47	-

Tabel : III.17 Banyaknya Penduduk Kecamatan Kajoran
Kelompok umur dan jenis kelamin Th 1997

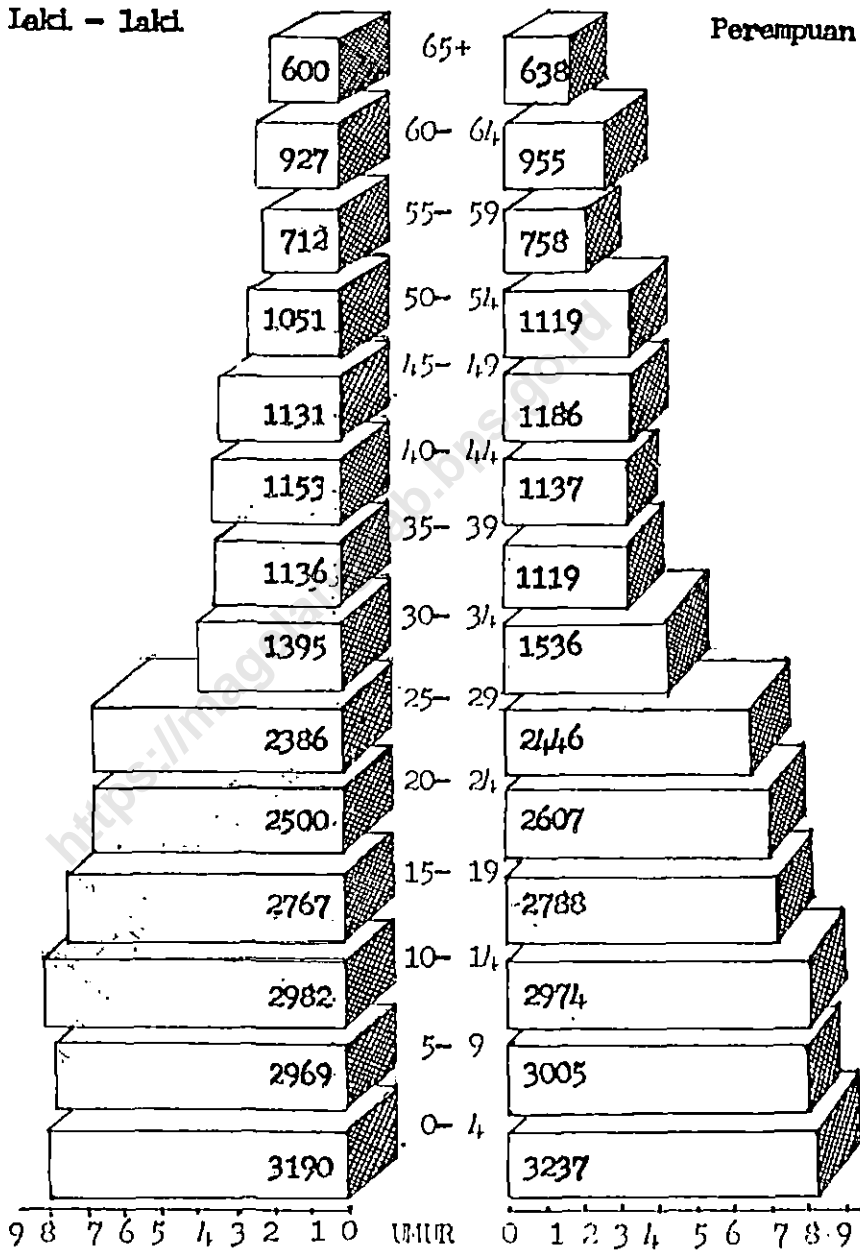

Sumber Data : Monografi Desa.

BANYAKNYA PENDUDUK DI KECAMATAN KAJORAN
DEWASA DAN ANAK ANAK, PADA TAHUN: 1994 - 1997

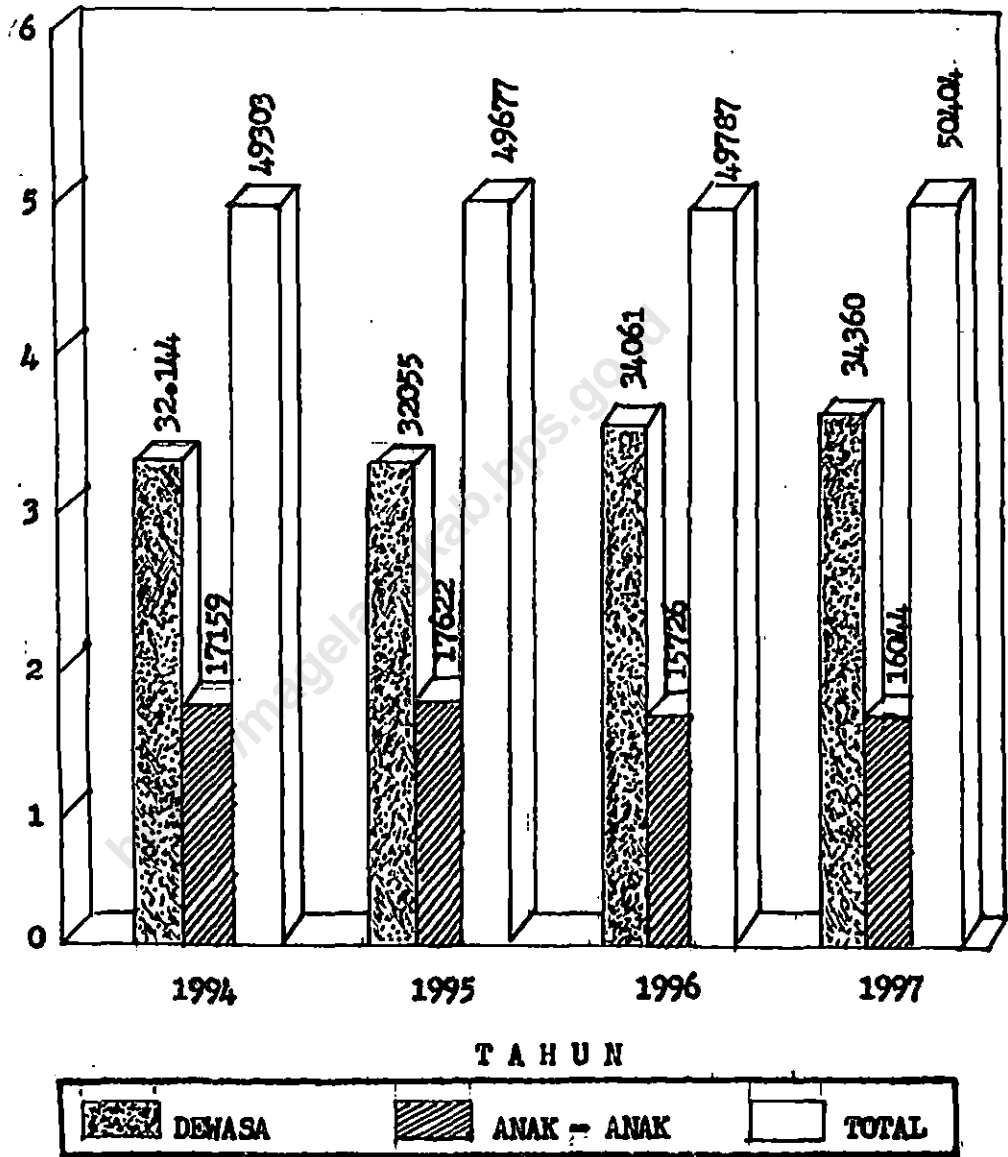

Sumber Data : Monografi Desa.

**BANYAKNYA KELAHIRAN DAN KEMATIAN DI KECAMATAN KAJORAN
TAHUN : 1994 - 1997**

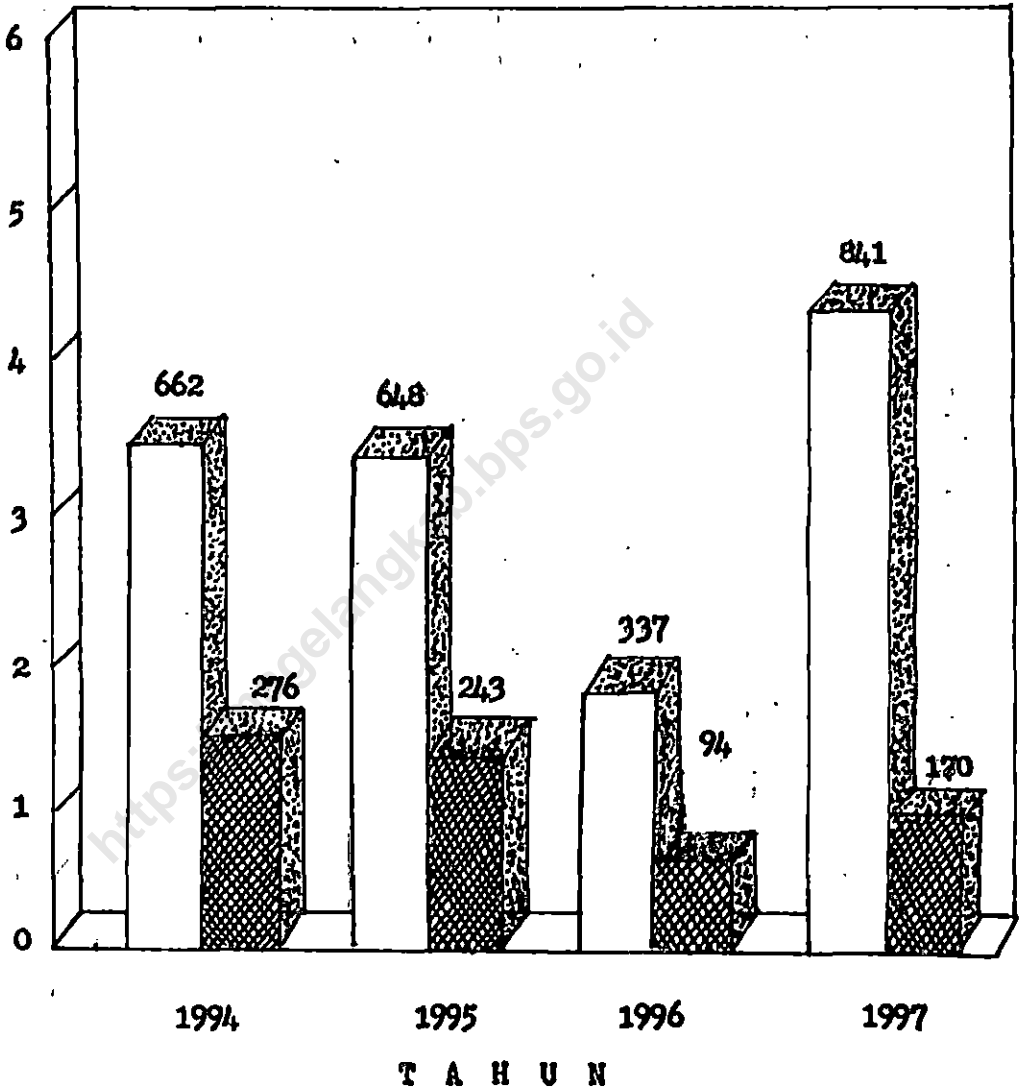

□ : KELAHIRAN ▨ : KEMATIAN

Sumber Data : Monografi Desa.

BAB IV S O S I A L

<https://magelangkab.bps.go.id>

Banyaknya Penduduk Menurut Pemeluk Agama
Kec. Kajoran dipelajari per Desa Th. 1997

Tabel : IV.1.

D e s a	Islam	Kristen Katholik	Kristen Protes tan	Hin du	Bu dha
1	2	3	4	5	6
1. Wonogiri	2072	-	-	-	-
2. Kwaderan	2179	-	-	-	-
3. Madukoro	1075	-	-	-	-
4. Bumilayu	971	5	-	-	-
5. Ngargosari	711	-	-	-	-
6. Madugondo	745	-	-	-	-
7. Ngendrosari	645	-	-	-	-
8. Lesanpuro	1304	-	-	-	-
9. Banjaretno	1177	-	-	-	-
10. Krinjing	1265	1	-	-	-
11. Bangsri	1035	-	-	-	-
12. W a d a s	775	-	-	-	-
13. Kajoran	3351	-	1	-	-
14. Mangunrejo	843	-	-	-	-
15. Sambak	2029	-	-	-	-
16. Bambusari	1508	-	-	-	-
17. Wuwuharjo	3965	-	-	-	-
18. Pandansari	1627	-	-	-	-
19. Pandanretno	1615	-	-	-	-
20. Krumpakan	910	-	-	-	-
21. Banjaragung	1387	-	-	1	-
22. S a n g e n	767	-	-	-	-
23. Pucungroto	1565	-	-	-	-
24. Sidorejo	1478	13	5	-	-
25. Sidowangi	1498	-	-	-	-
26. Sukomulyo	1730	1	-	-	-
27. Sukorejo	1153	4	-	-	-
28. Sutopati	10977	4	-	-	-
Jumlah	50377	28	6	1	-

Sumber Data : Monografi Desa.¹²

Banyaknya Sekolah, Murid dan Guru menurut
Jenis Sekolah tiap Desa Aldir Tahun 1997.

Tabel :IV.2

D e s a	B a n y a k n y a					
	T K			S D		
	Sek	Guru	Murid	Sek	Guru	Murid
1	2	3	4	5	6	7
1. Wonogiri	2	2	53	1	8	152
2. Kwaderan	2	2	49	2	20	130
3. Madukoro	1	1	17	-	-	-
4. Bumilayu	2	2	32	2	11	120
5. Ngargosari	1	1	11	1	8	59
6. Madugondo	1	2	41	-	-	-
7. Ngendrosari	-	-	-	1	10	108
8. Lesanpuro	1	1	35	1	8	74
9. Banjaretno	1	1	30	1	9	92
10. Krinjing	-	-	-	2	8	182
11. Bangsri	1	1	29	1	7	63
12. W a d a s	1	1	10	-	-	-
13. Kajoran	5	5	115	3	23	404
14. Mangunrejo	2	2	24	1	8	74
15. Sambak	4	4	65	2	11	183
16. Bambusari	3	3	63	1	8	91
17. Wuwuharjo	3	3	68	2	19	309
18. Pandansari	-	-	-	2	11	128
19. Pandanretno	1	1	20	1	9	92
20. Krumpakan	1	1	23	1	8	51
21. Banjaragung	1	1	31	1	8	74
22. S a n g e n	2	2	28	-	-	-
23. Pucungroto	-	-	-	2	13	263
24. Sidorejo	1	1	20	1	8	93
25. Sidowangi	2	2	56	1	9	70
26. Sukomulyo	2	2	40	1	9	94
27. Sukorejo	-	-	-	-	-	-
28. Sutopati	1	1	15	5	40	1188
Jumlah	41	42	875	36	273	4094

Sumber Data : Monografi Desa

L a n j u t a n .

Tabel : IV.2

D e s a	B a n y a k n y a					
	S M P			S M U		
	Sek	Guru	Murid	Sek	Guru	Murid
-	8	9	10	11	12	13
1. Wonogiri	-	-	-	-	-	-
2. Kwaderan	-	-	-	-	-	-
3. Madukoro	-	-	-	-	-	-
4. Bumilayu	-	-	-	-	-	-
5. Ngargosari	-	-	-	-	-	-
6. Madugendo	-	-	-	-	-	-
7. Ngendrosari	-	-	-	-	-	-
8. Losanpuro	-	-	-	-	-	-
9. Banjaretno	-	-	-	-	-	-
10. Krinjing	-	-	-	-	-	-
11. Bangsri	1	14	104	-	-	-
12. W a d a s	-	-	-	-	-	-
13. Kajoran	-	-	-	-	-	-
14. Mangunrejo	-	-	-	-	-	-
15. Sambak	1	14	125	-	-	-
16. Bambusari	-	-	-	-	-	-
17. Wuhharjo	-	-	-	-	-	-
18. Pandansari	-	-	-	-	-	-
19. Pandanretno	-	-	-	-	-	-
20. Krumpalcan	-	-	-	-	-	-
21. Banjaragung	-	-	-	-	-	-
22. S a n g e n	1	23	412	-	-	-
23. Pucungroto	-	-	-	-	-	-
24. Sidorejo	-	-	-	-	-	-
25. Sidowangi	-	-	-	-	-	-
26. Sukomulyo	-	-	-	-	-	-
27. Sulcorejo	-	-	-	-	-	-
28. Sutopati	1	14	230	-	-	-
Jumlah	4	65	871	-	-	-

Sumber Data : Monografi Desa.

Banyaknya Sekolah, Guru dan Murid diluar Lingkungan Dep.Dik.Bud Pada Tahun 1997 diperinci Tiap Desa di Kecamatan Kajoran

Tabel : IV.3

Desa	Banyaknya					
	Iptidaiyah			Tsanawiyah		
	Sek	Guru	Murid	Sek	Guru	Murid
1	2	3	4	5	6	7
1. Wonogiri	2	12	169	1	10	97
2. Kwaderan	1	6	103	-	-	-
3. Madukoro	1	6	143	1	8	99
4. Bumilayu	1	6	85	-	-	-
5. Ngargosari	1	3	31	-	-	-
6. Madugondo	1	6	154	-	-	-
7. Ngendrosari	-	-	-	-	-	-
8. Lesanpuro	1	5	86	-	-	-
9. Banjaretno	1	5	162	-	-	-
10. Krinjing	-	-	-	-	-	-
11. Bangsri	1	5	156	-	-	-
12. W a d a s	1	5	62	-	-	-
13. Kajoran	1	6	166	2	26	293
14. Mangunrejo	1	3	38	-	-	-
15. Sambak	1	6	110	-	-	-
16. Bambusari	2	12	151	-	-	-
17. Wuwuharjo	3	14	265	1	9	175
18. Pandansari	1	3	49	-	-	-
19. Pandanretno	1	5	112	-	-	-
20. Krumpakan	1	6	120	-	-	-
21. Banjaragung	1	5	99	-	-	-
22. S a n g e n	1	4	60	1	11	182
23. Pucungroto	-	-	-	-	-	-
24. Sidorejo	1	6	123	-	-	-
25. Sidowangi	1	5	164	1	18	191
26. Sukomulyo	1	6	126	-	-	-
27. Sukorejo	-	-	-	-	-	-
28. Sutopati	3	17	626	-	-	-
Jumlah	30	157	3360	7	82	1037

Sumber Data : Monografi Desa

L a n j u t a n .

Tabel : IV.3

D e s a	B a n y a k n y a		
	A l i y a h		
	Sek	Guru	Murid
	8	9	10
1. Wonogiri	-	-	-
2. Kwaderan	-	-	-
3. Madukoro	-	-	-
4. Bumilayu	-	-	-
5. Ngargosari	-	-	-
6. Madugando	-	-	-
7. Ngendrosari	-	-	-
8. Lesanpuro	-	-	-
9. Banjaretno	-	-	-
10. Krinjing	-	-	-
11. Bangsri	-	-	-
12. W a d a s	-	-	-
13. Kajoran	2	23	58
14. Mangunrejo	-	-	-
15. Sambak	-	-	-
16. Bambusari	-	-	-
17. Wuwuharjo	-	-	-
18. Pandansari	-	-	-
19. Pandanretno	-	-	-
20. Krumpakan	-	-	-
21. Banjaragung	-	-	-
22. S a n g e n	-	-	-
23. Pucungroto	-	-	-
24. Sidorejo	-	-	-
25. Sidowangi	-	-	-
26. Sukomulyo	-	-	-
27. Sukorejo	-	-	-
28. Sutopati	-	-	-
Jumlah	2	23	58

Sumber Data : Monografi Desa

Banyaknya Nikah Cerai Talak dan Rujuk
Kecamatan Kajoran per Desa Tahun 1997

Tabel : IV.4.

Desa	Banyaknya			
	Nikah	Cerai	Talak	Rujuk
1	2	3	4	5
1. Wonogiri	29	3	-	-
2. Kwaderan	27	-	3	-
3. Madukoro	16	-	-	-
4. Bumlayu	11	-	-	-
5. Ngargosari	7	-	1	-
6. Madugondo	11	1	-	-
7. Ngendrosari	4	1	1	-
8. Lesanpuro	8	-	2	-
9. Banjaretno	14	-	1	-
10. Krinjing	14	1	-	-
11. Bangsri	17	-	-	-
12. W a d a s	7	1	-	-
13. Kajoran	27	2	-	-
14. Mangunrejo	9	-	1	-
15. Sambak	31	-	-	-
16. Bambusari	16	1	-	-
17. Wuwuharjo	46	3	1	-
18. Pandansari	15	-	2	-
19. Pandanretno	34	2	3	-
20. Krumpakan	8	-	-	-
21. Banjaragung	14	1	2	-
22. S a n g e n	6	-	1	-
23. Pueungroto	14	-	-	-
24. Sidorejo	6	-	1	-
25. Sidowangi	11	1	1	-
26. Sukomulyo	18	2	-	-
27. Sukorejo	11	1	-	-
28. Sutopati	151	4	11	-
Jumlah	582	24	31	-

Sumber Data : KUA Kec.Kajoran

Banyaknya Tempat Ibadah Kecamatan Kajoran
Diperinci Tiap Desa pada Tahun 1997.

Tabel : IV.5.

Desa	Banyaknya		
	Mesjid	Langgar/Surau	Gereja
1	2	3	4
1. Wonogiri	6	8	-
2. Kwaderan	7	11	-
3. Madukoro	5	7	-
4. Bumiayu	3	7	-
5. Ngargosari	1	1	-
6. Madugindo	3	5	-
7. Ngendrosari	1	5	-
8. Lesanpuro	5	11	-
9. Banjaretno	4	10	-
10. Krinjing	4	3	-
11. Bangeri	1	4	-
12. W a d a s	2	4	-
13. Kajoran	9	20	-
14. Mangunrejo	3	11	-
15. Sambak	5	16	-
16. Bambusari	2	14	-
17. Wuuharjo	6	20	-
18. Pandansari	4	5	-
19. Pandanretno	6	4	-
20. Krumpakan	3	7	-
21. Banjaragung	3	16	-
22. S a n g e n	3	6	-
23. Pucungroto	3	10	-
24. Sidorejo	5	5	-
25. Sidowangi	3	7	-
26. Sukomulyo	4	8	-
27. Sukorejo	2	1	-
28. Sutopati	18	15	-
Jumlah	121	241	-

Sumber Data : KUA Kec. Kajoran.

Banyaknya Dokter, Tenaga Medis, Dukun Bayi
Kecamatan Kajoran Tiap-Tiap Desa Th. 1997

Tabel : IV.6

Desa	Banyaknya			
	Dokter	Perawat	Bidan	Dukun Bayi
1	2	3	4	5
1. Wonogiri	-	-	-	4
2. Kwaderan	1	-	2	1
3. Madukoro	-	-	1	3
4. Bumiayu	-	-	-	2
5. Ngargosari	-	-	-	-
6. Madugondo	-	-	-	-
7. Ngendrosari	-	-	1	1
8. Lesanpuro	-	-	-	2
9. Banjaretno	-	-	1	3
10. Krinjing	-	-	-	1
11. Bangsri	-	-	1	2
12. W a d a s	-	-	-	2
13. Kajoran	2	-	1	2
14. Mangunrejo	-	-	1	3
15. Sambak	-	-	1	6
16. Bambusari	-	-	1	3
17. Wuwuharjo	-	-	1	4
18. Pandansari	-	-	-	3
19. Pandanretno	-	-	1	4
20. Krumpakan	-	-	-	-
21. Banjaragung	-	-	1	1
22. S a n g e n	-	-	-	2
23. Pucungroto	-	-	1	2
24. Sidorejo	-	3	2	1
25. Sidowangi	-	-	1	3
26. Sukomulyo	-	-	-	2
27. Sukorejo	-	-	1	1
28. Sutopati	-	-	1	6
Jumlah	3	3	19	64

Sumber Data : Monografi Desa.

Kedaaan PUS, Peserta KB Aktif di Kecamatan
Kajoran diperinai tiap Desa pada Tahun 1997

Tabel : IV.7

Desa	PUS	Jenis Kontrasepsi							Jumlah
		IUD	Pil	Kon dom	MOP	MOW	Sun tik	In plan	
1	2	3	4	5	6	7	8	9	10
1. Wonogiri	338	49	109	14	22	2	54	32	282
2. Kwaderan	397	14	183	1	3	3	54	79	337
3. Madukoro	169	15	40	13	-	1	35	39	143
4. Bumilayu	146	11	23	14	1	4	58	14	125
5. Ngargosari	107	55	6	-	1	2	18	7	89
6. Madugondo	143	19	13	2	13	6	36	36	125
7. Ngendrosari	121	53	16	-	1	4	24	3	101
8. Lesanpuro	233	57	76	19	-	3	22	17	194
9. Banjaretno	214	30	58	14	1	-	24	53	180
10. Krinjing	244	90	21	7	28	16	17	27	206
11. Bangsri	215	90	10	-	-	5	33	67	205
12. W a d a s	141	44	18	5	1	2	18	30	118
13. Kajoran	638	195	50	28	14	12	143	103	545
14. Mangunrejo	217	12	58	7	14	2	38	56	187
15. Sambak	386	56	50	5	41	4	48	121	325
16. Bambusari	266	16	40	16	17	-	11	118	218
17. Wuwuharjo	696	93	132	15	16	5	108	215	584
18. Pandansari	332	14	86	1	20	5	13	142	281
19. Pandanretno	331	17	131	1	9	1	10	110	279
20. Krumpakan	173	43	26	3	1	-	31	43	147
21. Banjaragung	203	27	42	-	7	1	52	45	174
22. S a n g e n	114	13	16	3	2	-	19	44	97
23. Pucungroto	285	78	50	2	3	6	59	37	235
24. Sidorejo	291	93	47	-	3	13	64	36	256
25. Sidowangi	243	47	38	18	14	9	55	31	212
26. Sukomulyo	286	44	90	19	1	2	54	27	237
27. Sukorejo	224	60	49	1	12	5	20	43	190
28. Sutopati	2143	1185	161	4	24	7	311	251	1943
Jumlah	9301	2520	1639	212	269	120	1429	1826	8015

Sumber Data : PLKB Kec. Kajoran

BAB V PERTANIAN

<https://magelangkab.bps.go.id>

Banyaknya Tanaman Perkebunan Rakyat
Di Kecamatan Kajoran Tiap Desa Th.1997

Tabel : V.1

Desa	CENGKOH		KELAPA		KOPI	
	Muda (Ba- tang)	Ber pro duksi	Muda (Ba- tang)	Ber pro duksi	Muda (Ba- tang)	Ber pro duksi
1	2	3	4	5	6	7
1. Wonogiri	221	1799	275	2998	65	4300
2. Kwaderan	470	1394	2983	3990	420	4329
3. Madukoro	825	2591	2203	831	3015	801
4. Bumilayu	891	2285	1453	1022	130	2101
5. Ngargosari	8	139	93	1571	-	-
6. Madugondo	190	363	451	400	19	581
7. Ngendrosari	151	168	25	1314	9	235
8. Lesanpuro	159	275	2623	1153	9	360
9. Banjaretno	673	2300	684	514	70	4360
10. Krinjing	750	2801	1507	748	11112	1505
11. Bangsri	379	1720	506	811	226	2223
12. W a d a s	940	2861	1356	532	3501	2003
13. Kajoran	291	890	1996	3018	969	203
14. Mangunrejo	1040	971	652	582	1022	984
15. Sambak	350	950	626	1369	1451	1246
16. Bambusari	136	916	425	608	748	1722
17. Wuwuharjo	453	2545	3004	4007	5010	10296
18. Pandansari	417	1665	3308	1219	678	4381
19. Pandanretno	498	1446	2001	4108	2801	405
20. Kruwpakan	2500	1500	2601	1208	1501	2415
21. Banjaragung	450	9010	691	613	93	58
22. S a n g e n	129	275	23	128	-	-
23. Pucungroto	659	1608	82	1211	207	1808
24. Sidorejo	1031	3108	541	907	1502	13597
25. Sidowangi	70	1500	472	990	3507	194
26. Sukomulyo	1037	3101	541	582	1598	1722
27. Sukorejo	700	1500	19	460	1710	1997
28. Sutopati	1037	3101	500	121	308	5416
Jumlah	16455	52782	31641	37015	41681	69242

Sumber Data : Monografi Desa.

Banyaknya Ternak Besar dan Ternak Kecil
Di Kec. Kajoran diperinci tiap Desa Th 1997

Tabel : V.2.

D e s a	B a n y a k n y a			
	Sapi	Kerbau	Kuda	Kambing/ Domba.
1	2	3	4	5
1. Wonogiri	190	1	-	3069
2. Kwaderan	142	-	-	400
3. Madukoro	8	6	-	875
4. Bumiayu	4	28	-	130
5. Ngargosari	5	39	-	159
6. Madugondo	25	21	-	79
7. Ngendrosari	3	32	-	67
8. Lesanpuro	2	26	-	357
9. Banjaretno	13	23	-	503
10. Krinjing	52	21	-	650
11. Bangsri	34	32	-	283
12. W a d a s	10	12	-	915
13. Kajoran	47	60	-	425
14. Mangunrejo	10	7	-	250
15. Sambak	58	13	-	201
16. Bambusari	27	-	-	623
17. Wuwuharjo	218	4	-	1619
18. Pandansari	243	-	-	1169
19. Pandanretno	256	-	-	500
20. Krumpakan	31	15	-	275
21. Banjaragung	30	28	-	470
22. S a n g e n	31	-	-	98
23. Pucungroto	50	-	-	663
24. Sidorejo	119	-	-	230
25. Sidowangi	76	-	-	250
26. Sukomulyo	127	-	-	551
27. Sukorejo	370	-	-	850
28. Sutopati	431	-	4	2521
Jumlah	2613	368	4	18.182

Sumber Data : Monografi Desa.

Banyaknya Unggas Di Kecamatan Kajoran
Diperinci per Desa Tahun 1997.

Tabel : V.3

Desa	Banyaknya				
	Ayam.	Ayam Ras.	Itik	Angsa.	Itik Manila.
1	2	3	4	5	6
1. Wonogiri	10.165	-	215	-	163
2. Kwaderan	3.950	-	100	-	100
3. Madukoro	1.275	25	150	3	9
4. Bumilayu	1.644	-	1500	7	-
5. Ngargosari	896	-	372	-	210
6. Madug'ndo	840	20	229	19	49
7. Ngendrosari	1.703	-	673	-	945
8. Lesanpuro	2.197	-	270	-	1601
9. Banjaretno	1.581	-	218	5	101
10. Krinjing	2.500	-	200	-	248
11. Bangsari	1.503	90	197	-	253
12. W a d a s	1.509	-	529	8	170
13. Kajoran	6.000	-	2500	12	2500
14. Mangunrejo	1.351	-	143	5	75
15. Sambak	1.571	-	126	5	73
16. Bambusari	983	-	156	-	53
17. Wuwuharjo	2.200	450	175	21	223
18. Pandansari	2.501	400	43	9	732
19. Pandanretno	1.506	-	150	5	100
20. Krumpakan	1.610	-	125	-	50
21. Banjaragung	985	450	1715	35	19
22. S a n g e n	817	-	373	2	40
23. Pucungroto	2.503	-	708	-	108
24. Sidorejo	1.417	-	389	-	183
25. Sidowangi	1.700	-	300	-	140
26. Sukomulyo	2.247	500	425	7	416
27. Sukorejo	2.437	-	293	-	240
28. Sutopati	24.907	-	2453	-	3773
Jumlah	84.498	1935	14.727	143	12.574

BAB VI INDUSTRI

<https://magelangkab.bps.go.id>

Banyaknya Perusahaan/ Usaha Industri di
Kec. Kajoran Diperinci Tlap Desa Tahun 1997

Tabel : VI.1

Desa	Banyaknya					
	Industri Besar / Sedang		Industri Kecil.		Industri Rumah Tangga	
	Jumlah	Tukang	Jumlah	Tukang	Jumlah	Tukang
1	2	3	4	5	6	7
1. Wonogiri	-	-	-	-	462	699
2. Kwaderan	-	-	-	-	295	445
3. Madukoro	-	-	-	-	119	143
4. Bumayu	-	-	-	-	2	4
5. Ngargosari	-	-	-	-	5	12
6. Madugindo	-	-	-	-	3	5
7. Ngendrosari	-	-	-	-	-	-
8. Lesanpuro	-	-	-	-	169	238
9. Banjaretno	-	-	-	-	132	249
10. Krinjing	-	-	-	-	5	6
11. Bangsri	-	-	-	-	11	35
12. W a d a s	-	-	-	-	129	274
13. Kajoran	-	-	-	-	12	15
14. Mangunrejo	-	-	-	-	-	-
15. Sambak	-	-	-	-	55	108
16. Bambusari	-	-	-	-	197	227
17. Wuwuharjo	-	-	2	11	307	428
18. Pandansari	-	-	-	-	8	14
19. Pandanretno	-	-	-	-	6	8
20. Krumpakan	-	-	-	-	3	12
21. Banjaragung	-	-	-	-	8	16
22. S a n g e n	-	-	-	-	1	2
23. Pucungroto	-	-	-	-	9	18
24. Sidorejo	-	-	-	-	20	40
25. Sidowangi	-	-	1	5	30	38
26. Sukomulyo	-	-	-	-	24	43
27. Sukorejo	-	-	-	-	6	18
28. Sutopati	-	-	-	-	5	12
Jumlah	-	-	3	16	2023	3109

Sumber Data : Monografi Desa

BAB VII PERDAGANGAN

<https://magelangkab.bps.go.id>

Banyaknya Pasar, Toko, Kios dan Warung Makan
Kec. Kajoran Tahun 1997 Diperinci Tlap Desa.

Tabel : VII.1

D e s a	B a n y a k n y a			
	Pasar Umum	Pasar Hewan	Toko/Kios / Warung	Warung Makan
1	2	3	4	5
1. Wonogiri	-	-	5	-
2. Kwaderan	-	-	26	2
3. Madukoro	-	-	9	-
4. Bumiayu	-	-	7	-
5. Ngargosari	-	-	1	-
6. Madugondo	-	-	1	-
7. Ngendrosari	-	-	3	-
8. Lesanpuro	-	-	8	-
9. Banjaretno	-	-	4	-
10. Krinjing	-	-	10	-
11. Bangsri	-	-	3	-
12. W a d a s	-	-	4	-
13. Kajoran	1	-	23	3
14. Mangunrejo	-	-	7	-
15. Sambak	-	-	19	-
16. Bambusari	-	-	4	-
17. Wuwuharjo	1	-	17	2
18. Pandansari	-	-	13	-
19. Pandanretno	-	-	6	-
20. Krumpakan	-	-	14	-
21. Banjaragung	-	-	4	-
22. S a n g e n	-	-	1	-
23. Pucungroto	-	-	2	-
24. Sidorejo	-	-	5	-
25. Sidowangi	1	-	16	-
26. Sukomulyo	-	-	2	-
27. Sukorejo	-	-	-	-
28. Sutopati	1	-	25	2
Jumlah	4	-	239	9

Sumber Data : Monografi Desa.

BAB VIII PERHUBUNGAN

<https://magelangkab.bps.go.id>

Banyaknya Sarana Angkutan Darat Jenis
Kendaraan Bermotor Tlap Desa Th. 1997

Tabel : VIII.1

Desa	Banyaknya					
	Mobil Dinas	Mobil Pribadi.	Colt/Oplet	Bus.	Truk	Sepeda Motor.
1	2	3	4	5	6	7
1. Wonogiri	-	-	2	-	-	29
2. Kwaderan	1	-	3	-	3	6
3. Madukoro	-	3	7	-	6	56
4. Bumilayu	-	2	3	-	1	19
5. Ngargosari	-	-	-	-	-	5
6. Madugondo	-	2	4	-	-	19
7. Ngendrosari	-	-	-	-	-	5
8. Lesanpuro	-	-	-	-	-	7
9. Banjaretno	-	-	-	-	-	4
10. Krinjing	-	-	-	-	-	10
11. Bangsri	-	1	-	-	-	7
12. W a d a s	-	-	-	-	-	8
13. Kajoran	-	3	8	-	1	51
14. Mangunrejo	-	-	-	-	-	9
15. Sambak	-	1	-	-	-	12
16. Bambusari	-	1	-	-	-	13
17. Wuniharjo	-	-	5	-	3	23
18. Pandansari	-	-	6	-	-	37
19. Pandanretno	-	1	3	-	-	10
20. Krumpakan	-	2	-	-	-	16
21. Banjaragung	-	-	-	-	-	8
22. S a n g e n	-	-	6	-	-	8
23. Pucungroto	-	-	-	-	-	12
24. Sidorejo	2	1	1	-	-	5
25. Sidowangi	-	1	2	-	-	15
26. Sukomulyo	-	3	3	-	-	18
27. Sukorejo	-	-	-	-	-	10
28. Sutopati	-	10	12	-	4	506
Jumlah	4	31	65	-	18	928

Sumber Data : Monografi Desa.

Banyaknya Pesawat Radio, TV dan Telepon
Di Kecamatan Kajoran pada Tahun 1997.

Tabel : VIII.2

Desa	Banyaknya		
	Radio	Televisi	Telepon
1	2	3	4
1. Wonogiri	219	86	-
2. Kwaderan	400	85	-
3. Madukoro	199	95	-
4. Bumilayu	32	58	-
5. Ngargosari	61	42	-
6. Madugindo	20	49	-
7. Ngendrosari	46	30	-
8. Lesanpuro	30	25	-
9. Banjaretno	91	53	-
10. Krinjing	225	27	-
11. Bangsri	29	17	-
12. W a d a s	77	7	-
13. Kajoran	232	165	-
14. Mangunrojo	70	60	-
15. Sambak	117	48	-
16. Bambusari	18	24	-
17. Wuhharjo	280	35	-
18. Pandansari	90	52	-
19. Pandanretno	50	10	-
20. Krumpakan	26	27	-
21. Banjaragung	65	52	-
22. S a n g e n	80	37	-
23. Pucungroto	14	15	-
24. Sidorejo	40	30	-
25. Sidowangi	90	45	-
26. Sukomulyo	55	47	-
27. Sukorejo	31	25	-
28. Sutopati	163	355	-
Jumlah	2850	1601	-

Sumber Data : Monografi Desa.

Panjang Jalan Propinsi, Kabupaten dan Desa
Di Kec. Kajoran Tlap - Tlap Desa Tahun 1997

Tabel VIII.3

Desa	Panjang Jalan (Km)		
	Propinsi	Kabupaten	Desa
1	2	3	4
1. Wonogiri	-	-	6,400
2. Kwaderan	-	3,000	5,900
3. Madukoro	-	-	5,700
4. Bumilayu	-	0,700	4,300
5. Ngargosari	-	-	6,300
6. Madugondo	-	1,500	7,700
7. Ngendrosari	-	-	6,700
8. Lesanpuro	-	-	7,000
9. Banjaretno	-	-	4,900
10. Krinjing	-	-	5,100
11. Bangsri	-	-	5,300
12. W a d a s	-	-	3,200
13. Kajoran	-	3,000	5,500
14. Manganrejo	-	-	4,900
15. Sambak	-	-	5,200
16. Bambusari	-	-	5,300
17. Wunuharjo	-	1,600	7,800
18. Pandansari	-	-	7,100
19. Pandanretno	-	-	6,300
20. Krumpakan	-	-	5,100
21. Banjaragung	-	-	5,900
22. S a n g e n	-	0,500	4,600
23. Pucungroto	-	-	4,500
24. Sidorejo	-	0,500	6,100
25. Sidowangi	-	1,200	4,500
26. Sukomulyo	-	-	3,500
27. Sukorejo	-	-	5,200
28. Sutopati	-	12,000	29,000
Jumlah	-	24,000	180,000

Sumber Data : Monografi Desa

BAB IX PEMBANGUNAN

<https://magelangkab.bps.go.id>

Proyek - Proyek Bantuan Pembangunan Desa
Di Kecamatan Kajoran Th. Anggaran 1997/1998.

Tabel ' : IX.1

D e s a	Sumber Biaya Rp.		
	Pusat	Swadaya	Jumlah.
1	2	3	4
1. Wonogiri	6.500.000	1.250.000	7.750.000
2. Kwaderan	6.500.000	1.000.000	7.500.000
3. Madukoro	6.500.000	2.000.000	8.500.000
4. Bumilayu	6.500.000	1.000.000	7.500.000
5. Ngargosari	6.500.000	500.000	7.000.000
6. Madugindo	6.500.000	1.000.000	7.500.000
7. Ngendrosari	6.500.000	1.250.000	7.750.000
8. Lesanpuro	6.500.000	500.000	7.000.000
9. Banjaretno	6.500.000	1.500.000	8.000.000
10. Krinjing	6.500.000	1.500.000	8.000.000
11. Bangsri	6.500.000	750.000	7.250.000
12. W a d a s	6.500.000	1.500.000	8.000.000
13. Kajoran	6.500.000	1.250.000	7.750.000
14. Mangunrejo	6.500.000	1.000.000	7.500.000
15. Sambak	6.500.000	1.000.000	7.500.000
16. Bambusari	6.500.000	500.000	7.000.000
17. Wuwuharjo	6.500.000	1.250.000	7.750.000
18. Pandansari	6.500.000	1.000.000	7.500.000
19. Pandanretno	6.500.000	1.000.000	7.500.000
20. Krumpakan	6.500.000	750.000	7.250.000
21. Banjaragung	6.500.000	750.000	7.250.000
22. S a n g e n	6.500.000	1.000.000	7.500.000
23. Pucungroto	6.500.000	1.000.000	7.500.000
24. Sidorejo	6.500.000	1.500.000	8.000.000
25. Sidowangi	6.500.000	1.500.000	8.000.000
26. Sukomulyo	6.500.000	750.000	7.250.000
27. Sukorejo	6.500.000	350.000	6.850.000
28. Sutopati	6.500.000	1.250.000	7.750.000
Jumlah	182.000.000	29.600.000	211.600.000

Sumber Data : Monografi Desa