

Membangun data itu sulit dan mahal,
tetapi akan lebih sulit dan mahal membangun tanpa data:

*Developing data is difficult and expensive,
but is to more difficult and expensive to develop without data*

Publikasi " Kecamatan PAGEDONGAN Dalam Angka 2008 " sumber informasi untuk berbagai kebutuhan perencanaan dan kebijaksanaan pembangunan yang diterbitkan secara tertulis oleh Statistik Kecamatan PAGEDONGAN. Data yang dihimpun dan bersumber dari data primer dan data sekunder yang berasal dari instansi pemerintah maupun swasta.

The publication of " Kecamatan PAGEDONGAN in Figure 2008 " is an information source for variously needed of forecast and development police and politicly published by Koordinator Statistik of PAGEDONGAN. The data presented in the publication are primary and secondary was collected from public and private institutions.

Melalui publikasi ini, pembaca akan mendapatkan data dari berbagai sektor dan sub sektor yang ada di Kecamatan PAGEDONGAN, antara lain :

From this publication, you can have an information for many sector and sub sector, f.e :

1. Geografi & Iklim / *Geography*
2. Pemerintahan / *Government*
3. Penduduk & Tenaga Kerja / *Population and Man Power*
4. Sosial / *Social*
5. Pertanian / *Agriculture*
6. Industri, Energi, dan Air minum / *Industry, Energy & Water Works*
7. Perdagangan / *Trading*
8. Transportasi, Komunikasi, Hotel, Restoran & Pariwisata / *Transportation, Communication, Tourisem, Hotel & Restourant*
9. Keuangan dan harga / *Financial and Price*



**BADAN PUSAT STATISTIK
KABUPATEN BANJARNEGARA**
BPS - STATISTIC KABUPATEN BANJARNEGARA
Jln. Selamanik No. 33 Telp. (0296) 591893 Banjarnegara 53415

ISSN 0852-0125



33.04.A.9616



LABEL SEMENTARA SENSUS BARANG 2014			
Ruang	ID	Lokasi	Petugas
82309	121.0109.1423-1	CA15	RHC

KECAMATAN PAGEDONGAN DALAM ANGKA
(Pagedongan in Figure)

69/1/2008

BDU
315
3304061
11
Kec

WILDA : 3304061

KATALOG BPS : 11010003.33.04.061

KECAMATAN PAGEDONGAN DALAM ANGKA (Pagedongan in Figure)

2008

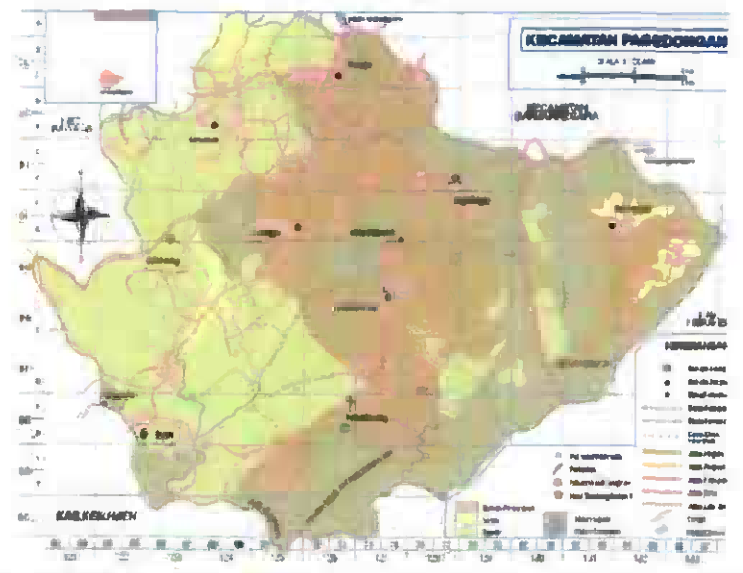

**BADAN PUSAT STATISTIK
KABUPATEN BANJARNEGARA**
BPS - STATISTIC KABUPATEN BANJARNEGARA

Katalog Publikasi

- i Judul Publikasi : Kecamatan Pagedongan Dalam
Angka Tahun 2008
(*Pagedongan in Figure*)
- ii Nomor katalog
publikasi : -
- iii ISSN : 0852-0125 3304 A 9616
- iv Nomor Publikasi : -
- v Katalog BPS : 11010003.33.04.061
- vi Ukuran buku : 21 x 15 cm
- vii Jumlah halaman : 136
- viii Pembuat naskah : Slamet Waluyo
- ix Penyunting : BPS Kabupaten Banjarnegara
- x Pembuat gambar/
grafik : Slamet Waluyo
- xi Pembuat gambar
kulit muka : Slamet Waluyo
- xii Penerbit : KSK Pagedongan
- xiii Pencetak : KSK Pagedongan
- xiv “Boleh dikutip. Dengan menyebutkan sumbernya”



Sambutan Camat Pagedongan

Dengan memanjatkan puji syukur kepada Tuhan Yang Maha Esa, kami menyambut baik atas terbitnya buku **KECAMATAN PAGEDONGAN DALAM ANGKA TAHUN 2008** (*Pagedongan in Figure*) yang disusun secara sistematis oleh Saudara Koordinator Statistik Kecamatan Pagedongan.

Kami sangat menghargai atas usahanya yang positif, sebagaimana diketahui bahwa data yang akurat dan tepat waktu sangat diperlukan. Data tersebut sangat bermanfaat dan diperlukan guna mendukung ber-bagai perencanaan pembangunan serta sebagai bahan evaluasi demi terlaksananya pembangunan yang berkesinambungan dan berkelanjutan pada masa-masa berikutnya.

Untuk itu demi kelancaran dan kesempurnaan buku ini kami mengharapkan adanya peran serta dari berbagai pihak khususnya para Kepala Desa dan rekan-rekan Dinas Instansi di Kecamatan Pagedongan untuk ikut melengkapi buku ini dengan memberikan data yang berkualitas yang dibutuhkan dalam penerbitan pada tahun-tahun mendatang.

Semoga buku ini bermanfaat bagi kita, dan atas usaha hingga diterbitkannya buku ini kami sampaikan terima kasih.

Pagedongan, 20 Januari 2010

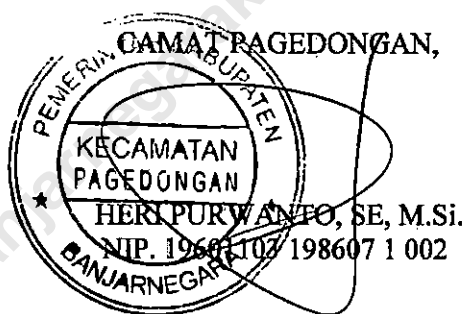

Kata Pengantar

Buku Kecamatan Pagedongan Dalam Angka Tahun 2008 (*Pagedongan in Figure*) merupakan hasil kerja keras dari Koordinator Statistik Kecamatan. Meskipun merupakan hasil penyempurnaan dari buku yang sama yang diterbitkan pada tahun-tahun sebelumnya, buku ini telah mengakomodasi berbagai data yang dapat digunakan untuk berbagai kepentingan.

Disusunnya buku ini dimaksudkan untuk membantu para pengguna data statistik diseluruh wilayah Indonesia pada umumnya dan di Kecamatan Pagedongan khususnya, sehingga penyusunannya dibuat sesederhana mungkin dengan tetap mengacu pada prinsip dan kaidah-kaidah yang berlaku yaitu : **teliti, akurat, tepat waktu dan bertanggungjawab.**

Selain mengakomodasi kepentingan pengguna, kumpulan data ini juga berfungsi sebagai sarana informasi dan publikasi berbagai potensi daerah yang ada, memberikan masukan (input) pada para pemegang kebijakan agar dapat mengukur dan mengevaluasi berbagai kegiatan pembangunan untuk selanjutnya dapat menetapkan arah kebijakan yang tepat sesuai sasaran dan tujuan sebagaimana kita harapkan bersama.

Disadari bahwa kumpulan data yang disajikan dalam bentuk Kecamatan Dalam Angka ini masih jauh dari sempurna, karenanya kritik dan saran yang konstruktif dari berbagai pihak sangat diharapkan.

Semoga buku ini bermanfaat bagi kita.

Pagedongan, 20 Januari 2010

KSK. PAGEDONGAN

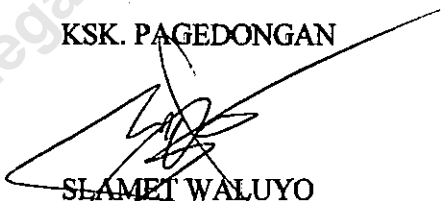

SLAMET WALUYO
NIP. 19580508 198003 1 006

Daftar Isi

Judul Bab	Halaman
Halaman Judul.....	i
Katalog Publikasi.....	ii
Peta Kecamatan Pagedongan.....	iii
Lambang Daerah.....	iv
Kata Sambutan Camat.....	v-vi
Kata Pengantar.....	vii-viii
Daftar Isi.....	ix
Daftar Tabel.....	x-xiv
Daftar Gambar/Grafik.....	xv
Bab I. Keadaan Geografi & Iklim.....	16 - 26
Bab II. Pemerintahan.....	27 - 35
Bab III. Penduduk dan Tenaga Kerja.....	36 - 69
Bab IV. Sosial.....	70 - 94
Bab V. Pertanian.....	95 - 112
Bab VI. Industri, Energi & Air Minum.....	113 - 120
Bab VII. Perdagangan.....	121 - 126
Bab VIII. Transportasi, Komunikasi, Hotel, Restoran & Pariwisata.....	127 - 132
Bab IX. Keuangan & Harga.....	133 - 136

Daftar Tabel

Nomor Tabel	Halaman
Tabel 1 :	
1.1. Luas Wilayah dan Persentase.....	21
1.2. Luas dan Jenis Tanah.....	22
1.3. Ketinggian Wilayah.....	23
1.4. Nama Gunung dan Sungai.....	24
1.5. Jarak dari Desa ke Kecamatan.....	25
1.6. Curah Hujan.....	26
Tabel 2 :	
2.1. Banyaknya RT, RW, Dusun dan Balai Desa.....	30
2.2. Banyaknya Perangkat Desa Menu rut Jenis Kelamin.....	31
2.3. Banyaknya Perangkat Desa Menu rut Masa Kerja.....	32
2.4. Banyaknya perangkat Desa Menu- rut Kelompok Umur.....	33
2.5. Banyaknya Perangkat Desa Menu- rut Pendidikan.....	34
2.6. Nama Kepala Desa dan Sekretaris Desa.....	35
Tabel 3 :	

3.1. Penduduk Menurut Jenis Kelamin	41
3.2. Penduduk dan Sex Rasio.....	42
3.3. Penduduk Dewasa dan Anak-anak	43 - 44
3.4. Penduduk Menurut Kelompok Umur dan Jenis Kelamin.....	45 - 52
3.5. Anak Usia 0 – 4 Per Seribu Wani- ta Usia Produktif.....	53
3.6. Banyaknya Kelahiran Per Seribu Wanita Usia Produktif.....	54
3.7. Banyaknya Lahir, Mati, Datang dan Pergi.....	55
3.8. Banyaknya Penduduk, Rumah Tangga dan Rata-rata ART.....	56
3.9. Tingkat Kelahiran dan Kematian..	57
3.10. Kepadatan Penduduk 2007-2008.	61
3.11. Banyaknya Penduduk 2004-2008	62
3.12. Index Penduduk 2004-2008.....	63
3.13. Banyaknya Pencari Kerja di Kecamatan Pagedongan.....	65
3.14. Penduduk Usia 10 Tahun Keatas Menurut Mata Pencaharian.....	66 - 68
3.15. Banyaknya Tenaga Kerja Industri	69

Tabel 4 :

4.1. Banyaknya Penduduk Menurut Pen-

didikan.....	74 - 75
4.2. Banyaknya Penduduk Menurut Pendidikan dan Persentase.....	76
4.3. Banyaknya PAU dan Ponpes.....	77
4.4. Banyaknya Sekolah TK.....	78
4.5. Banyaknya Sekolah SD.....	79
4.6. Banyaknya Sekolah MI.....	80
4.7. Banyaknya SLTP.....	81
4.8. Banyaknya Sekolah MTS.....	82
4.9. Banyaknya Sekolah MA.....	83
4.10. Banyaknya Prasarana Kesehatan..	84 - 85
4.11. Banyaknya Tenaga Kesehatan.....	86
4.12. Banyaknya Pemeluk Agama.....	87
4.13. Banyaknya Tempat Ibadah.....	88
4.14. Banyaknya Rumah Penduduk.....	89
4.15. Banyaknya Keluarga Menurut Kesejahteraannya.....	90
4.16. Banyaknya Akseptor KB.....	91 - 92
4.17. Banyaknya Penyandang Cacat.....	93

Tabel 5.

5.1. Luas Lahan Pertanian Menurut Jenisnya.....	96
5.2. Luas Lahan Bukan Sawah Menurut penggunaannya.....	97 - 98

5.3. Banyaknya Produksi Padi Sawah....	99
5.4. Banyaknya Produksi Padi Ladang...	100
5.5. Banyaknya Produksi Jagung.....	101
5.6. Banyaknya Produksi Ubi Kayu.....	102
5.7. Banyaknya Produksi Ubi Jalar.....	103
5.8. Banyaknya Produksi Kacang Tanah	104
5.9. Banyaknya Produksi Sayur-sayuran	105
5.10. Banyaknya Produksi Buah-buahan	106
5.11. Luas Tanam dan Produksi Tanaman Perkebunan.....	107
5.12. Luas Tanam dan Produksi Tanaman Hutan Rakyat.....	108
5.13. Banyaknya Ternak Besar dan Kecil	109 - 110
5.14. Banyaknya Ternak Unggas.....	111
5.15. Banyaknya Produksi Ikan Air Ta- war.....	112

Tabel 6.

6.1. Banyaknya Industri Menurut Skala Usaha.....	114
6.2.1. Banyaknya Usaha SE2006 Menurut Lokasi Usaha.....	115
6.2.2. Banyaknya Usaha Tidak Tetap.....	116 - 117
6.2.3. Banyaknya Usaha Tetap SE2006.....	118 - 120

Tabel 7 :

7.1. Banyaknya Sarana dan Prasarana	
Perdagangan.....	122 - 124

7.2. Banyaknya Usaha Jasa.....	125 - 126
--------------------------------	-----------

Tabel 8 :

8.1. Banyaknya Kendaraan Bermotor...	128
--------------------------------------	-----

8.2. Banyaknya Sarana Telekomunikasi	129
--------------------------------------	-----

8.3. Banyaknya Usaha Jasa Akomodasi	130
-------------------------------------	-----

8.4. Banyaknya Fasilitas OR, Kesenian Dan Rekreasi.....	131 - 132
--	-----------

Tabel 9 :

9.1. Besarnya Perkiraan Sewa Rumah Penduduk.....	134
---	-----

9.2. Besarnya Pemasukan PBB di Kec,.. Pagedongan.....	135
--	-----

9.3. Banyaknya Lembaga Keuangan.....	136
--------------------------------------	-----

Daftar Gambar/Grafik

Nomor Gambar/Grafik		Halaman
Grafik 1.	Luas Wilayah dan Persentase	20
Grafik 2	Persebaran Penduduk.....	38
Grafik 3	Piramida Penduduk.....	39
Grafik 4	Perkembangan Penduduk.....	40
Grafik 5	Angka Pertumbuhan Penduduk	59
Grafik 6	Tingkat Kepadatan Penduduk..	60
Grafik 7	Persentase Tingkat Pendidikan	73

BAB I
KEADAAN GEOGRAFI
(Geography)

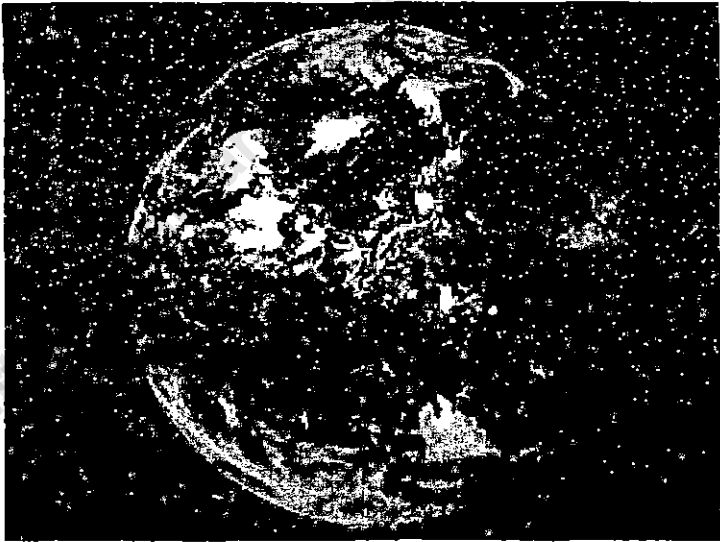

Keadaan Geografi

Pendahuluan

A. Latar Belakang

Perencanaan Pembangunan baik sektoral maupun lintas sektoral akan baik jika didukung tersedianya data yang memadai dan berkesinambungan. Peranan data tersebut sangat penting, karena dapat digunakan untuk melihat keadaan, memantau dan mengevaluasi hasil-hasil pembangunan.

B. Tujuan

Tujuan penyajian publikasi ini adalah untuk memberikan gambaran tentang kondisi daerah/masyarakat sampai tingkat desa di Kabupaten Banjarnegara 2008.

C. Ruang Lingkup

Data yang disajikan dalam publikasi ini mencakup data wilayah Kabupaten Banjarnegara sampai pada tingkat terendah yakni tingkat desa pada tiap-tiap kecamatan tahun 2008.

METODOLOGI

A. Sumber Data

Data yang disajikan dalam publikasi ini bersumber dari hasil Monografi Desa tahun 2008, Potensi Desa SE06 tahun 2005, Registrasi Penduduk tahun 2008 dan hasil survei lainnya tahun 2008 serta berbagai data dari beberapa Dinas Instansi Kabupaten Banjarnegara.

B. Konsep dan Definisi :

Penduduk, adalah semua orang yang biasanya tinggal di suatu tempat atau rumah tangga selama 6 bulan atau lebih, atau yang belum 6 bulan tetapi ber niat untuk menetap.

Rumah tangga (biasa), adalah semua orang atau sekelompok orang yang mendiami sebagian atau seluruh bangunan fisik atau sensus dan biasanya tinggal bersama serta makan dari satu dapur atau pengurusan bersama sehari-hari dibawah satu pengelolaan.

Sedangkan orang-orang yang tinggal di asrama, lembaga pemasyarakatan, panti asuhan, rumah tahanan dan sejenisnya dimana pengurusan kebutuhan sehari-hari diatur oleh suatu lembaga, badan, yayasan dan sebagainya; atau sekelompok orang yang indekos (10 orang atau lebih) dikategorikan sebagai **rumah tangga khusus**.

Laju Pertumbuhan Penduduk, adalah persentase kenaikan jumlah penduduk setiap tahun.

Rasio Jenis Kelamin (Sex Ratio), adalah banyaknya laki-laki setiap 100 perempuan. Rasio jenis kelamin diatas 100 menunjukkan jumlah laki-laki lebih banyak dari perempuan, sedangkan rasio jenis kelamin dibawah 100 menunjukkan laki-laki lebih sedikit dari perempuan.

Penduduk Usia Kerja, adalah penduduk yang berumur 10 tahun atau lebih. Untuk beberapa analisis, usia kerja menggunakan batas usia 15 tahun keatas.

GAMBARAN UMUM KECAMATAN PAGEDONGAN

Letak Geografis :

Kecamatan Pagedongan terletak diantara 7.28° - 7.31° Lintang Selatan, dan diantara 2.40° - 3.47° Bujur Timur. Luas Wilayah Kecamatan Pagedongan sekitar 80,55 km² atau 8.055,233 Hektar yang terdiri dari 9 desa dengan type daerah atau bentuk permukaan tanah termasuk daerah perbukitan dengan jenis tanah Alluvial dan Latosol dan beriklim tropis yang dipengaruhi oleh Muson Tenggara, dengan batas-batas wilayahnya adalah :

1. Sebelah Timur : Kecamatan Sigaluh
2. Sebelah Utara : Kecamatan Banjarnegara
3. Sebelah Barat : Kecamatan Bawang

4. Sebelah Selatan : Kabupaten Kebumen.

Grafik 1.
PERSENTASE LUAS WILAYAH KECAMATAN
PAGEDONGAN

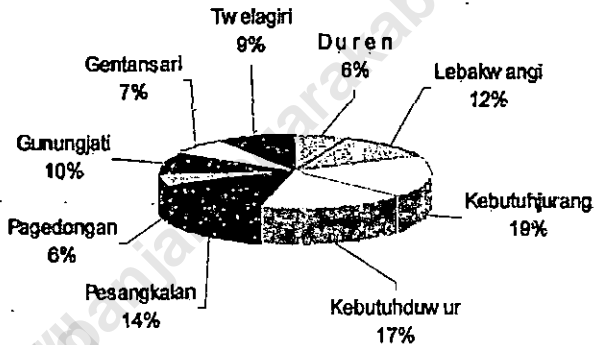

Jarak dari Ibu Kota Kecamatan ke Ibu Kota Kabupaten yang membawahnya sekitar 6,0 kilometer dan terletak pada ketinggian 353 meter dari permukaan air laut.

Penduduk Kecamatan Pagedongan pada tahun 2008 sebanyak 35.718 jiwa dengan kepadatan penduduk sebesar 443 jiwa per km².

Secara rinci sebaran luas wilayah, ketinggian dari permukaan laut, banyaknya Gunung dan Sungai di

Kecamatan Pagedongan dapat dilihat pada tabel berikut

Tabel : 1.1
Luas Wilayah Dirinci Menurut Desa dan Persentase
di Kecamatan Pagedongan

Desa	Luas (Ha)	Persentase
(1)	(2)	(3)
001. Duren	513,190	6,37
002. Kebutuhjurang	967,211	12,01
003. Kebutuhduwur	1.463,544	18,17
004. Pesangkalan	1.388,650	17,24
005. Pagedongan	1.152,772	14,31
006. Gunungjati	505,069	6,27
007. Lebakwangi	772,290	9,59
008. Gentansari	536,772	6,66
009. Twelagiri	755,735	9,38
Jumlah	8.055,233	100,00

Sumber data : Monografi Desa Tahun 2008

Tabel : 1.2
Luas Tanah Dirinci Menurut Desa dan Jenisnya
di Kecamatan Pagedongan Tahun 2008

Desa	Jenis Lahan		
	Lahan Sawah (Ha)	Lahan Bukan Sawah (Ha)	Jumlah (Ha)
(1)	(2)	(3)	(4)
001. Duren	-	513,190	513
002. Kebutuhjurang	-	967,211	967
003. Kebutuhduwur	-	1.463,544	1.464
004. Pesangkalan	65,000	1.323,650	1.389
005. Pagedongan	32,413	1.120,359	1.153
006. Gunungjati	-	505,069	505
007. Lebakwangi	57,698	714,592	772
008. Gentansari	105,000	431,772	537
009. Twelagiri	28,955	726,780	756
Jumlah	289,066	7.766,167	8.055,233

Sumber data : Monografi Desa Tahun 2008

Tabel : 1.3.
Ketinggian Wilayah Dari Permukaan Laut
Dirinci Menurut Desa di Kecamatan Pagedongan

Desa	Ketinggian (Meter)
(1)	(2)
001. Duren	420
002. Kebutuhjurang	376
003. Kebutuhduwur	382
004. Pesangkalan	292
005. Pagedongan	353
006. Gunungjati	368
007. Lebakwangi	425
008. Gentansari	358
009. Twelagiri	310

Sumber data : Monografi Desa Tahun 2008

Tabel : 1.4
Nama Gunung dan Sungai Menurut Tinggi dan Panjangnya
di Kecamatan Pagedongan

Gunung		Sungai	
Nama	Tinggi (Meter)	Nama	Panjang (Km)
(1)	(2)	(3)	(4)
JEJER	900,00	DELE	12,60
SRINGSING	900,00	BERMALI	16,50
UTER	800,00	PONDONG	6,20
JOMBLANG	700,00	LOMING	7,30
		BUTEK	8,90

Sumber data : Monografi Desa Tahun 2008

Tabel : 1.5
Jarak Dari Kantor Desa di Kecamatan Purrwanegara
ke Kantor Kecamatan dan ke Kantor Kabupaten

Desa	Jarak Dari Kantor Desa	
	ke Kantor Kecamatan (Km)	ke Kantor Kabupaten (Km)
(1)	(2)	(3)
001. Duren	17	21
002. Kebutuhjurang	6	17
003. Kebutuhduwur	6	12
004. Pesangkalan	11	14
005. Pagedongan	2	6
006. Gunungjati	2	6
007. Lebakwangi	6	11
008. Gentansari	4	7
009. Twelagiri	2	4

Sumber data : Monografi Desa Tahun 2008

Tabel : 1.6.
Banyaknya Curah Hujan, dan Hari Hujan Dirinci Per Bulan
di Kecamatan Pagedongan Tahun 2006 - 2008

Bulan	Curah Hujan			Hari Hujan		
	2006	2007	2008	2006	2007	2008
(1)	(2)	(3)	(4)	(5)	(6)	(7)
Januari	618	515	526	17	12	18
Pebruari	467	628	672	15	18	19
Maret	376	615	644	13	18	17
April	329	292	511	18	16	15
Mei	264	156	113	15	9	4
Juni	71	136	23	1	10	2
Juli	41	106	6	4	10	3
Agustus	22	57	23	4	3	4
September	16	57	20	3	11	6
Oktober	350	608	17	13	24	4
Nopember	504	538	227	17	23	14
Desember	201	333	723	8	14	18
Jumlah	3.259	4.041	3.505	128	168	124

Sumber data : Subdin Pengairan DPU Kabupaten Banjarnegara 2008

BAB II

PEMERINTAHAN

(Government)



Pembangunan dibidang pendayagunaan aparatur ditujukan untuk lebih meningkatkan pemberdayaan aparatur sebagai abdi negara dan abdi masyarakat sebagai penyelenggara negara dan penyelenggara pemerintahan yang bersih berwibawa, yang senantiasa siap untuk mengawal dan menghantarkan rakyat Indonesia pada tujuan dan cita-cita proklamasi yaitu mewujudkan masyarakat yang adil dan makmur berdasarkan Pancasila.

Peningkatan kualitas sumber daya manusia bagi setiap aparatur menjadi bagian yang sangat penting dan strategis dalam melaksanakan tugas dan fungsinya sebagai abdi negara dan abdi masyarakat. Karena diatas pundak mereka pula lah terselip amanah serta beban yang harus dilaksanakan dengan penuh dedikasi dan rasa tanggungjawab sebagai bentuk pengabdianya kepada Nusa, Bangsa dan Negara. Berikut adalah kondisi aparatur yang mendukung pemerintahan di Kecamatan Pagedongan.

Pada tabel lainnya menunjukkan banyaknya kelembagaan, sarana dan prasarana yang mendukung terselenggaranya pemerintahan di Kecamatan Pagedongan, dari lembaga pemerintahan yang berada pada tataran paling bawah sampai tingkat desa.

Kecamatan Pagedongan memiliki 247 lembaga pemerintahan paling bawah yang kita kenal dengan Rukun Tetangga (RT), 54 lembaga yang berada satu tingkat diatas RT yaitu Dusun, dan 9 lembaga pemerintahan yang dipimpin oleh seorang Kepala Desa (Kades) dikenal dengan istilah "Desa".

Ditingkat kecamatan pemerintahan dipimpin oleh seorang Camat yang didukung segenap jajaran yang berada dibawahnya. Sedangkan ditingkat koordinasi, masih ada dua pimpinan wilayah lainnya yakni Kapolsek dan Danramil sebagai mitra Camat dalam mengendalikan pemerintahan ditingkat Kecamatan.

Tabel : 2.1
Banyaknya Rukun Tetangga (RT), Rukun Warga (RW),
Dusun, Balai Desa dan Kantor Desa Dirinci Menurut Desa
di Kecamatan Pagedongan Tahun 2008

Desa	Rukun Tetangga	Rukun Warga	Dusun	Balai Desa
(1)	(2)	(3)	(4)	(5)
001. Duren	15	4	5	1
002. Kebutuhjurang	38	12	7	1
003. Kebutuhduwur	32	7	7	1
004. Pesangkalan	17	5	4	1
005. Pagedongan	30	7	6	1
006. Gunungjati	20	4	4	1
007. Lebakwangi	25	9	6	1
008. Gentansari	41	5	8	1
009. Twelagiri	29	6	7	1
Jumlah	247	59	54	9

Sumber Data : - Monografi Kecamatan Pagedongan Tahun 2008

Tabel : 2.2
Banyaknya Perangkat Desa Dirinci Menurut Desa dan Jenis Kelamin di Kecamatan Pagedongan Tahun 2008

Desa	Jenis Kelamin		Jumlah
	Laki-Laki	Perempuan	
(1)	(2)	(3)	(4)
001. Duren	13	-	13
002. Kebutuhjurang	11	-	11
003. Kebutuhduwur	11	-	11
004. Pesangkalan	14	-	14
005. Pagedongan	12	-	12
006. Gunungjati	9	1	10
007. Lebakwangi	12	1	13
008. Gentansari	12	1	13
009. Twelagiri	12	-	12
Jumlah	106	3	109

Sumber Data : - Monografi Kecamatan Pagedongan Tahun 2008

Tabel : 2.3
Banyaknya Perangkat Desa Dirinci Menurut Desa dan Masa Kerja di Kecamatan Pagedongan Tahun 2008

Desa	Masa Kerja (Tahun)				Jumlah
	0 - 9	10 - 20	21 - 30	30 +	
(1)	(2)	(3)	(4)	(5)	(6)
001. Duren	12	1	-	-	13
002. Kebutuhjurang	3	7	1	-	11
003. Kebutuhduwur	4	6	1	-	11
004. Pesangkalan	3	10	1	-	14
005. Pagedongan	6	5	1	-	12
006. Gunungjati	4	6	-	-	10
007. Lebakwangi	3	4	6	-	13
008. Gentansari	8	1	4	-	13
009. Twelagiri	2	9	1	-	12
Jumlah	45	49	15	-	109

Sumber Data : - Monografi Kecamatan Pagedongan Tahun 2008

Tabel : 2.4

Banyaknya Perangkat Desa Dirinci Menurut Desa dan Kelompok Umur di Kecamatan Pagedongan Tahun 2008

Desa	Kelompok Umur (Tahun)				Jumlah
	17-25	26-34	35-43	44-56	
(1)	(2)	(3)	(4)	(5)	(6)
001. Duren	-	-	11	2	13
002. Kebutuhjurang	-	-	9	2	11
003. Kebutuhduwur	-	-	8	3	11
004. Pesangkalan	-	-	11	3	14
005. Pagedongan	-	-	10	2	12
006. Gunungjati	-	1	8	1	10
007. Lebakwangi	-	-	9	4	13
008. Gentansari	-	-	9	4	13
009. Twelagiri	-	-	7	5	12
Jumlah		1	82	26	109

Sumber Data : - Monografi Kecamatan Pagedongan Tahun 2008

Tabel : 2.5
Banyaknya Perangkat Desa Dirinci Menurut Desa dan Pendidikan di Kecamatan Pagedongan Tahun 2008

Desa	Pendidikan				Jumlah
	SD	SLTP	SLTA	PT/AK	
(1)	(2)	(3)	(4)	(5)	(6)
001, Duren	9	2	2	-	13
002, Kebutuhjurang	2	6	1	2	11
003, Kebutuhduwur	3	2	6	-	11
004, Pesangkalan	9	4	1	-	14
005, Pagedongan	3	4	4	1	12
006, Gunungjati	2	2	4	2	10
007, Lebakwangi	6	3	2	2	13
008, Gentansari	3	3	6	1	13
009, Twelagiri	3	4	5	-	12
Jumlah	40	30	31	8	109

Sumber Data : - Monografi Kecamatan Pagedongan Tahun 2008

Tabel : 2.6
Nama Kepala Desa dan Sekretaris Desa Dirinci Menurut
Desa di Kecamatan Pagedongan Tahun 2008

Desa	Nama Kepala Desa	Nama Sekretaris Desa
(1)	(2)	(3)
001. Duren	Slamet	Hamid
002. Kebutuhjurang	Mistam	Syariat MF, S.Pd
003. Kebutuhduwur	Yulianto	-
004. Pesangkalan	Arif P	Budi Prayitno
005. Pagedongan	Slamet Supriyadi, S.Sos	Muba'edi
006. Gunungjati	M. Agus Hasan	-
007. Lebakwangi	M. Babullah Yusuf, S.Sos	Nurchasan, S.Pd
008. Gentansari	Supriyono	Suhada
009. Twelagiri	Paijo	-

Sumber Data : - Monografi Kecamatan Pagedongan, Tahun 2008

BAB III
PENDUDUK & TENAGA KERJA
(Population and Man Power)



Pagedongan pada tahun 2008 memiliki jumlah penduduk sebesar 35.718 jiwa yang tersebar di 9 desa, terdiri dari 17.895 jiwa penduduk laki-laki dan 17.821 jiwa penduduk perempuan dengan perbandingan rasio jenis kelamin atau sex rasio sebesar 100,43 persen..

Kepadatan penduduk per kilometer persegi mencapai angka rata-rata sebesar 443 jiwa.

Sedangkan dari persebaran penduduk yang ada, desa dengan jumlah penduduk terbesar adalah Desa Pagedongan yakni 5.517 jiwa dan Desa Duren dengan jumlah penduduk terkecil yaitu sebanyak 2.452 jiwa, seperti tertera pada gambar berikut :

Gambar 2
Persebaran Penduduk Kecamatan Pagedongan Tahun 2008

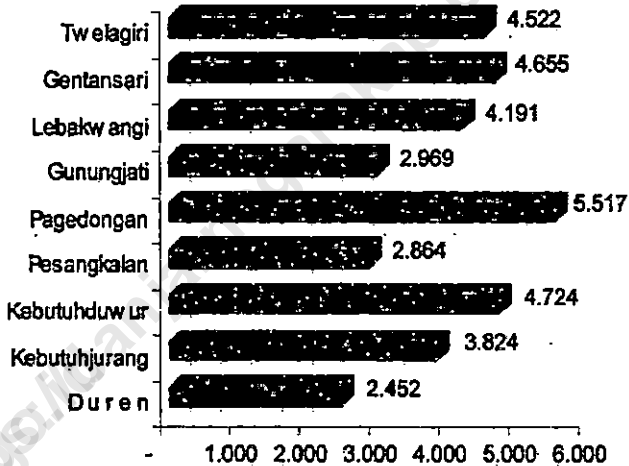

Pada gambar 4, Penduduk Kecamatan Pagedongan pada kelompok umur 10 tahun sampai dengan 14 tahun baik laki-laki maupun perempuan merupakan kelompok umur tertinggi yang terdiri dari 2.150 jiwa laki-laki dan 1.954 jiwa perempuan.

Sedangkan pada Balita atau kelompok umur 0 tahun sampai dengan 4 tahun, lebih rendah yakni 1.789 untuk laki-laki dan 1.818 jiwa untuk perempuan dibanding kelompok umur di atasnya yang kurang dari 15 tahun. Hal ini dimungkinkan adanya pengendalian penduduk melalui program Keluarga Berencana (KB).

Gambar 3 ;
Piramida Penduduk Kecamatan Pagedongan Tahun 2008

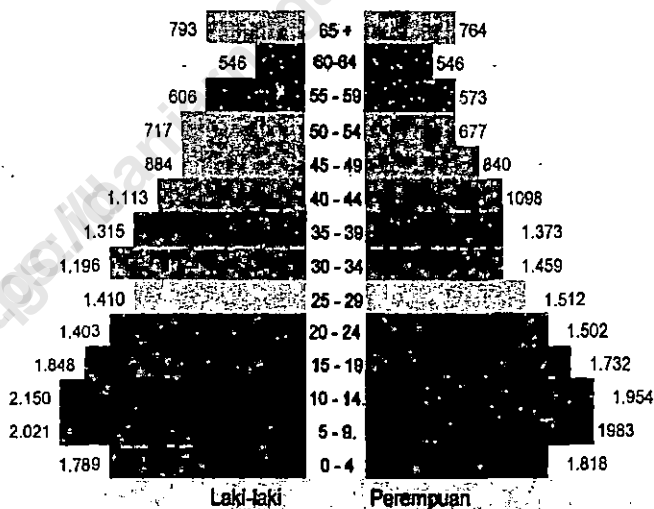

Pertumbuhan penduduk Kecamatan Pagedongan pada tahun 2008 sudah cukup rendah yakni dengan angka rata-rata 0,50 persen, dengan tingkat kelahiran maupun tingkat kematian untuk masing-masing sebesar 627 jiwa, dan 102 jiwa per 1.000 penduduk atau setara dengan 1,76 persen

untuk kelahiran dan 0,29 persen untuk kematian, sedangkan untuk migrasi nettonya mencapai minus 0,08 persen di tahun yang sama.

Gambar 4
Perkembangan Penduduk Kecamatan Pagedongan
Tahun 2004 – 2008.

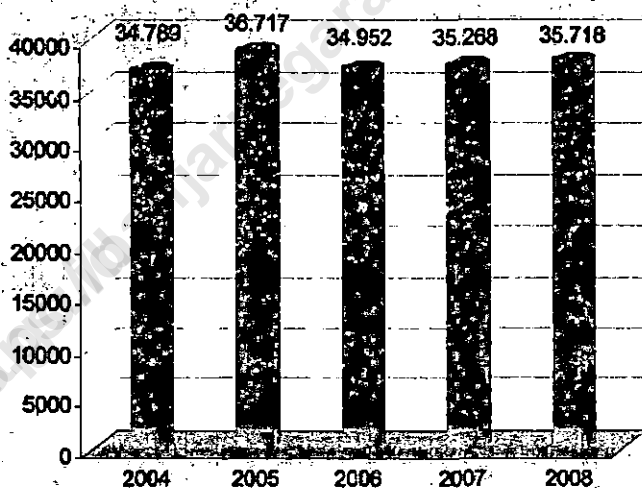

Untuk memperjelas karakteristik kependudukan di Kecamatan Pagedongan dapat dilihat dari angka-angka yang disajikan dalam bentuk tabel-tabel berikut :

Tabel : 3.1
Banyaknya Penduduk Dirinci Menurut Desa dan Jenis
Kelamin di Kecamatan Pagedongan Tahun 2008

Desa	Laki-laki	Perempuan	Jumlah
(1)	(2)	(3)	(4)
001. Duren	1.216	1.236	2.452
002. Kebutuhjurang	1.918	1.906	3.824
003. Kebutuhduwur	2.384	2.340	4.724
004. Pesangkalan	1.440	1.424	2.864
005. Pagedongan	2.727	2.790	5.517
006. Gunungjati	1.481	1.488	2.969
007. Lebakwangi	2.122	2.069	4.191
008. Gentansari	2.244	2.411	4.655
009. Twelagiri	2.365	2.157	4.522
Jumlah	17.897	17.821	35.718

Sumber data : - SP2000 BPS Kabupaten Banjarnegara yang telah diolah kembali
 - Registrasi Penduduk Kecamatan Pagedongan 2008

Tabel : 3.2
Banyaknya Penduduk Dirinci Menurut Desa, Jenis Kelamin,
dan Sex Rasio di Kecamatan Pagedongan Tahun 2008

Desa	Laki-laki	Perempuan	Sex Ratio
(1)	(2)	(3)	(4)
001. Duren	1.216	1.236	98,38
002. Kebutuhjurang	1.918	1.906	100,63
003. Kebutuhdurwur	2.384	2.340	101,88
004. Pesangkalan	1.440	1.424	101,12
005. Pagedongan	2.727	2.790	97,74
006. Gunungjati	1.481	1.488	99,53
007. Lebakwangi	2.122	2.069	102,56
008. Gentansari	2.244	2.411	93,07
009. Twelagiri	2.365	2.157	109,64
Jumlah	17.897	17.821	100,43

Sumber data : - SP2000 BPS Kabupaten Banjarnegara yang telah diolah kembali
 - Registrasi Penduduk Kecamatan Pagedongan 2008

Tabel : 3.3
Banyaknya Penduduk Dewasa dan Anak-anak Dirinci
Menurut Desa dan Jenis Kelamin di Kecamatan Pagedongan
Tahun 2008

Desa	Dewasa		
	Laki-laki	Perempuan	Jumlah
(1)	(2)	(3)	(4)
001. Duren	800	827	1.627
002. Kebutuhjurang	1.277	1.283	2.560
003. Kebutuhduwur	1.595	1.590	3.185
004. Pesangkalan	964	971	1.935
005. Pagedongan	1.817	1.890	3.707
006. Gunungjati	990	1.005	1.995
007. Lebakwangi	1.411	1.395	2.806
008. Gentansari	1.501	1.637	3.138
009. Twelagiri	1.582	1.468	3.050
Jumlah	11.937	12.066	24.003

Sumber data : - SP2000 BPS Kabupaten Banjarnegara yang telah diolah kembali
 - Registrasi Penduduk Kecamatan Pagedongan 2008

Tabel : 3,3 (lanjutan)

Desa	Anak-anak			Jumlah 4+7
	Laki-laki	Perempuan	Jumlah	
(1)	(5)	(6)	(7)	(8)
001. Duren	416	409	825	2.452
002. Kebutuhjurang	641	623	1.264	3.824
003. Kebutuhduwur	789	750	1.539	4.724
004. Pesangkalan	476	453	929	2.864
005. Pagedongan	910	900	1.810	5.517
006. Gunungjati	491	483	974	2.969
007. Lebakwangi	711	674	1.385	4.191
008. Gentansari	743	774	1.517	4.655
009. Twelagiri	783	689	1.472	4.522
Jumlah	5.980	5.755	11.715	35.718

Sumber data : - SP2000 BPS Kabupaten Banjarnegara yang telah diolah kembali
 - Registrasi Penduduk Kecamatan Pagedongan 2008

Tabel : 3.4
Banyaknya Penduduk Dirinci Menurut Desa, Kelompok Umur, dan Jenis Kelamin di Kecamatan Pagedongan Tahun 2008

Desa	0-4			5-9		
	L	P	L+P	L	P	L+P
(1)	(2)	(3)	(4)	(5)	(6)	(7)
001. Duren	125	128	253	141	142	283
002. Kebutuhjurang	191	194	385	221	217	438
003. Kebutuhduwur	236	235	471	267	261	528
004. Pesangkalan	144	146	290	161	156	317
005. Pagedongan	273	282	555	312	313	625
006. Gunungjati	148	159	307	166	165	331
007. Lebakwangi	211	208	419	237	227	464
008. Gentansari	225	243	468	251	265	516
009. Twelagiri	236	223	459	265	237	502
Jumlah	1.789	1.818	3.607	2.021	1.983	4.004

Sumber data : - SP2000 BPS Kabupaten Banjarnegara yang telah diolah kembali
 - Registrasi Penduduk Kecamatan Pagedongan 2008

Tabel : 3,4 (lanjutan)

Desa	10-14			15-19		
	L	P	L+P	L	P	L+P
(1)	(8)	(9)	(10)	(11)	(12)	(13)
001. Duren	150	139	289	122	118	240
002. Kebutihjurang	229	212	441	196	183	379
003. Kebutihduwur	286	254	540	249	231	480
004. Pesangkalan	171	151	322	162	148	310
005. Pagedongan	325	305	630	277	269	546
006. Gunungjati	177	159	336	150	144	294
007. Lebakwangi	263	239	502	215	199	414
008. Gentansari	267	266	533	237	232	469
009. Twelagiri	282	229	511	240	208	448
Jumlah	2.150	1.954	4.104	1.848	1.732	3.580

Sumber data : - SP2000 BPS Kabupaten Banjarnegara yang telah diolah kembali
 - Registrasi Penduduk Kecamatan Pagedongan 2008

Tabel : 3,4 (lanjutan)

Desa	20-24			25-29		
	L	P	L+P	L	P	L+P
(1)	(14)	(15)	(16)	(17)	(18)	(19)
001. Duren	91	103	194	94	104	198
002. Kebutihjurang	145	159	304	150	161	311
003. Kebunhduwur	188	196	384	185	197	382
004. Pesengkalan	108	119	227	112	120	232
005. Pagedongan	218	234	452	218	236	454
006. Gunungjati	125	131	256	115	126	241
007. Lebakwangi	170	178	348	166	174	340
008. Gentansari	169	202	371	186	204	390
009. Twelagiri	189	180	369	184	190	374
Jumlah	1.403	1.502	2.905	1.410	1.512	2.922

Sumber data : - SP2000 BPS Kabupaten Banjarnegara yang telah diolah kembali
 - Registrasi Penduduk Kecamatan Pagedongan 2008

Tabel : 3.4 (lanjutan)

Desa	30-34			35-39		
	L	P	L+P	L	P	L+P
(1)	(20)	(21)	(22)	(23)	(24)	(25)
001. Duren	90	100	190	89	94	183
002. Kebutuhjurang	137	156	293	142	146	288
003. Kebutuhduwur	177	191	368	174	179	353
004. Pesangkalan	102	117	219	106	109	215
005. Pagedongan	94	229	323	200	214	414
006. Gunungjati	106	123	229	109	115	224
007. Lebakwangi	151	169	320	156	158	314
008. Gentansari	160	198	358	165	185	350
009. Twelagiri	179	176	355	174	173	347
Jumlah	1.196	1.459	2.655	1.315	1.373	2.688

Sumber data : - SP2000 BPS Kabupaten Banjarnegara yang telah diolah kembali
 - Registrasi Penduduk Kecamatan Pagedongan 2008

Tabel : 3.4 (lanjutan)

Desa	40 - 44			45 - 49		
	L	P	L+P	L	P	L+P
(1)	(26)	(27)	(28)	(29)	(30)	(31)
001. Duren	75	76	151	60	57	117
002. Kebutihjurang	120	117	237	95	88	183
003. Kebutihduwur	148	144	292	118	117	235
004. Pesangkalan	89	88	177	70	66	136
005. Pagedongan	170	172	342	135	136	271
006. Gunungjati	92	92	184	73	69	142
007. Lebakwangi	132	127	259	105	95	200
008. Gentansari	140	149	289	111	112	223
009. Twelagiri	147	133	280	117	100	217
Jumlah	1.113	1.098	2.211	884	840	1.724

Sumber data : - SP2000 BPS Kabupaten Banjarnegara yang telah diolah kembali
 - Registrasi Penduduk Kecamatan Pagedongan 2008

Tabel : 3.4 (lanjutan)

Desa	50 - 54			55 - 59		
	L	P	L+P	L	P	L+P
(1)	(32)	(33)	(34)	(35)	(36)	(37)
001. Duren	48	47	95	41	39	80
002. Kebutuhjurang	77	72	149	65	60	125
003. Kebutuhduwur	96	89	185	81	74	155
004. Pesangkalan	58	54	112	49	45	94
005. Pagedongan	109	106	215	92	88	180
006. Gunungjati	59	57	116	50	47	97
007. Lebakwangi	85	78	163	72	66	138
008. Gentansari	90	92	182	76	86	162
009. Twelagiri	95	82	177	80	68	148
Jumlah	717	677	1.394	606	573	1.179

Sumber data : - SP2000 BPS Kabupaten Banjarnegara yang telah diolah kembali
 - Registrasi Penduduk Kecamatan Pagedongan 2008

Tabel : 3.4 (lanjutan)

Desa	60-64			65+		
	L	P	L+P	L	P	L+P
(1)	(38)	(39)	(40)	(41)	(42)	(43)
001. Duren	37	37	74	53	52	105
002. Kebutuhjurang	59	58	117	85	83	168
003. Kebutuhwur	73	72	145	106	100	206
004. Pesangkalan	44	44	88	64	61	125
005. Pagedongan	83	86	169	121	120	241
006. Gunungjati	45	46	91	66	65	131
007. Lebakwangi	65	63	128	94	88	182
008. Gentansari	68	74	142	99	103	202
009. Twelagiri	72	66	138	105	92	197
Jumlah	546	546	1.092	793	764	1.557

Sumber data : - SP2000 BPS Kabupaten Banjarnegara yang telah diolah kembali
 - Registrasi Penduduk Kecamatan Pagedongan 2008

Tabel : 3,4 (lanjutan)

Desa	Jumlah		
	L	P	L + P
(1)	(44)	(45)	(46)
001. Duren	1.216	1.236	2.452
002. Kebutuhjurang	1.918	1.906	3.824
003. Kebutuhduwur	2.384	2.340	4.724
004. Pesangkalan	1.440	1.424	2.864
005. Pagedongan	2.727	2.790	5.517
006. Gunungjati	1.481	1.488	2.969
007. Lebakwangi	2.122	2.069	4.191
008. Gentansari	2.244	2.411	4.655
009. Twelagiri	2.365	2.157	4.522
Jumlah	17.897	17.821	35.718

Sumber data : - SP2000 BPS Kabupaten Banjarnegara yang telah diolah kembali
 - Registrasi Penduduk Kecamatan Pagedongan 2008

Tabel : 3.5
Banyaknya Anak Usia 0 – 4 Tahun Per Seribu Wanita Usia
Produktif (GWR) Dirinci Menurut Desa di Kecamatan
Pagedongan Tahun 2008

Desa	Anak Usia 0 - 4	Wanita Usia 15 - 49	GWR
(1)	(2)	(3)	(4)
001. Duren	253	652	388
002. Kebutuhjurang	385	1.010	381
003. Kebutuhduwur	471	1.255	375
004. Pesangkalan	290	767	378
005. Pagedongan	555	1.490	372
006. Gunungjati	307	800	384
007. Lebakwangi	419	1.100	381
008. Gentansari	468	1.282	365
009. Twelagiri	459	1.160	396
Jumlah	3.607	9.516	379

Sumber data : - SP2000 BPS Kabupaten Banjarnegara yang telah diolah kembali
 - Registrasi Penduduk Kecamatan Pagedongan 2008

Tabel : 3.6
Banyaknya Kelahiran Per Seribu Wanita Usia Produktif
(GFR) Dirinci Menurut Desa di Kecamatan Pagedongan
Tahun 2008

Desa	Jumlah Kelahiran	Wanita usia 15 - 49	GFR
(1)	(2)	(3)	(4)
001. Duren	48	652	74
002. Kebutuhjurang	81	1.010	80
003. Kebutuhduwur	96	1.255	76
004. Pesangkalan	39	767	51
005. Pagedongan	94	1.490	63
006. Gunungjati	42	800	53
007. Lebakwangi	63	1.100	57
008. Gentansari	83	1.282	65
009. Twelagiri	81	1.160	70
Jumlah	627	9.516	66

Sumber data : - SP2000 BPS Kabupaten Banjarnegara yang telah diolah kembali
- Registrasi Penduduk Kecamatan Pagedongan 2008

Tabel : 3.7
Banyaknya Lahir, Mati, Datang, dan Pergi Dirinci Menurut
Desa di Kecamatan Pagedongan Tahun 2008

Desa	Lahir	Mati	Datang	Pergi
(1)	(2)	(3)	(4)	(5)
001. Duren	48	11	22	24
002. Kebutuhjurang	81	12	18	18
003. Kebutuhduwur	96	14	21	27
004. Pesangkalan	39	8	4	17
005. Pagedongan	94	14	17	18
006. Gunungjati	42	6	7	6
007. Lebakwangi	63	12	14	16
008. Gentansari	83	13	12	14
009. Twelagiri	81	12	9	11
Jumlah	627	102	124	151

Sumber data : - Registrasi Penduduk Kecamatan Pagedongan 2008

Tabel : 3.8
Luas Wilayah, Penduduk, Rumah Tangga dan Rata-rata
Anggota Rumah Tangga Dirinci Menurut Desa
di Kecamatan Pagedongan Tahun 2008

Desa	Luas (Km ²)	Penduduk	Rumah Tangga	Rata-rata Art
(1)	(2)	(3)	(4)	(5)
001. Duren	5,13	2,452	649	4
002. Kebutuhjurang	9,67	3.824	1.146	3
003. Kebutuhduwur	14,63	4.724	1.452	3
004. Pesangkalan	13,88	2.864	761	4
005. Pagedongan	11,53	5,517	1.517	4
006. Gunungjati	5,05	2,969	920	3
007. Lebakwangi	7,72	4,191	1.107	4
008. Gentansari	5,38	4,655	1.523	3
009. Twelagiri	7,56	4,522	1.351	3
Jumlah	80,55	35.718	10.426	3

Sumber data : - Monografi Desa Tahun 2008

Tabel : 3.9
Tingkat Kelahiran dan Kematian Dirinci Menurut Desa
di Kecamatan Pagedongan Tahun 2008

Desa	Penduduk Pertengahan Tahun	Tingkat Kelahiran dan Kematian			
		Kelahiran	Kematian	Kelahiran Per 1000	Kematian Per 1000
(1)	(2)	(3)	(4)	(5)	(6)
001. Duren	2.427	48	11	19,78	4,53
002. Kebutihjurang	3.803	81	12	21,30	3,16
003. Kebutihduwur	4.693	96	14	20,46	2,98
004. Pesangkalan	2.845	39	8	13,71	2,81
005. Pagedongan	5.486	94	14	17,13	2,55
006. Gunungjati	2.957	42	6	14,21	2,03
007. Lebakwangi	4.162	63	12	15,14	2,88
008. Gentansari	4.627	83	13	17,94	2,81
009. Twelagiri	4.495	81	12	18,02	2,67
Jumlah	35.493	627	102	17,67	2,87

Sumber data : - Registrasi Penduduk Kecamatan Pagedongan 2008

Beberapa faktor yang mempengaruhi angka perkembangan penduduk seperti diuraikan sebelumnya, maka faktor pengendali baik infra struktur maupun peran serta masyarakat akan menjadi faktor strategis dalam upaya menekan laju pertumbuhan penduduk.

Disini tidak akan membahas sampai sejauh mana peran infra struktur atau lembaga yang ada, tetapi hanya akan memaparkan secara faktual data atau angka-angka yang dikumpulkan baik melalui survei atau sensus maupun angka-angka yang dikumpulkan melalui kegiatan registrasi.

Akumulasi dari beberapa kegiatan tersebut yang kemudian dijadikan sebagai dasar hitung. Sebagai contoh hasil pengumpulan data kelahiran, kematian, dan pindah baik masuk maupun keluar akan menghasilkan angka tingkat kelahiran dan angka tingkat kematian penduduk.

Selanjutnya dari angka tingkat kelahiran dikurangi angka tingkat kematian ditambah dengan angka migrasi netto akan menghasilkan besaran angka pertumbuhan kasar yang dikenal dengan angka "Laju Pertumbuhan Penduduk". Sedangkan angka-angka yang dihasilkan dari kegiatan survei atau sensus merupakan data pembanding atau indikator pencapaian suatu kegiatan yang telah dilaksanakan selama kurun waktu tertentu.

Kecamatan Pagedongan pada tahun 2008 sudah mencapai angka cukup rendah dibawah satu persen dari angka pertumbuhan penduduknya, yakni sebesar 0,50 persen. Secara jelas angka-angka tersebut dapat dilihat pada gambar atau grafik berikut :

Gambar 5.
Angka Pertumbuhan Penduduk Kecamatan Pagedongan
Tahun 2008

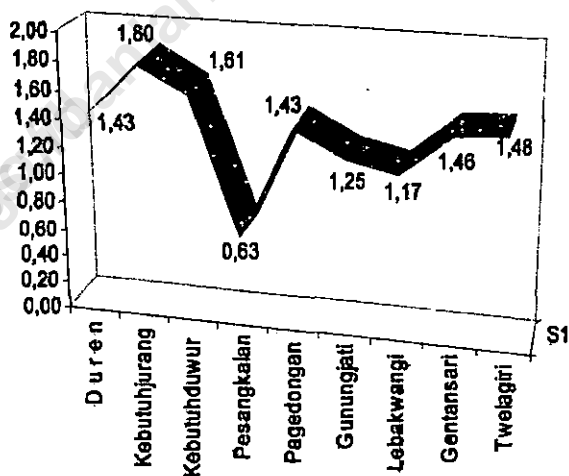

Pada gambar lain akan dipaparkan sejauh mana pertumbuhan penduduk dapat mempengaruhi tingkat kepadatan di Kecamatan Pagedongan. Berikut adalah gambaran dimaksud, sedangkan untuk melihat secara rinci karakteristik penduduk Kecamatan Pagedongan dapat dilihat pada table-tabel selanjutnya.

Gambar 6
Tingkat Kepadatan Penduduk Kecamatan Pagedongan
Tahun 2008

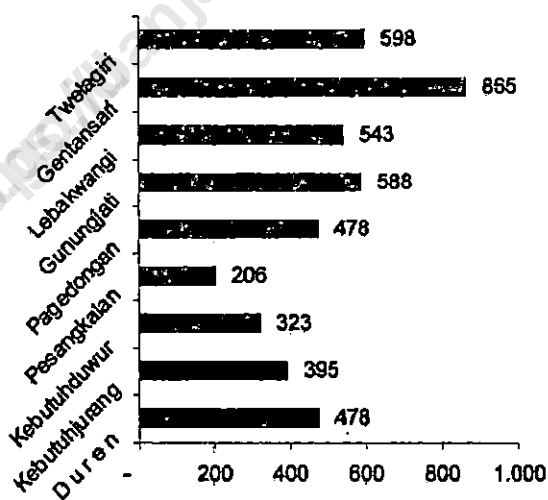

Tabel : 3.10
Kepadataan Penduduk Dirinci Menurut Desa
di Kecamatan Pagedongan Tahun 2007 - 2008

Desa	Luas (Km)	2007		2008	
		Jumlah -Penduduk	Kepadatan	Jumlah Penduduk	Kepadatan
(1)	(2)	(3)	(4)	(5)	(6)
001. Duren	5,13	2.370	462	2.452	478
002. Kebutihjurang	9,67	3.750	388	3.824	395
003. Kebutihduwur	14,63	4.624	316	4.724	323
004. Pesangkalan	13,88	2.796	201	2.864	206
005. Pagedongan	11,53	5.420	470	5.517	478
006. Gunungjati	5,05	2.906	575	2.969	588
007. Lebakwangi	7,72	4.099	531	4.191	543
008. Gentansari	5,38	4.557	847	4.655	865
009. Twelagiri	7,56	4.430	586	4.522	598
Jumlah	80,55	34.952	434	35.718	443

Sumber data : - Registrasi Penduduk Kecamatan Pagedongan 2008

Tabel : 3.11
Banyaknya Penduduk Dirinci Menurut Desa di Kecamatan
Pagedongan Tahun 2004 - 2008

Desa	2004	2005	2006	2007	2008
(1)	(2)	(3)	(4)	(5)	(6)
001. Duren	2.354	2.366	2.370	2.402	2.452
002. Kebutuhjurang	3.734	4.615	3.750	3.782	3.824
003. Kebutuhdurwur	4.605	4.621	4.624	4.662	4.724
004. Pesangkalan	2.790	2.901	2.796	2.825	2.864
005. Pagedongan	5.392	5.409	5.420	5.455	5.517
006. Gunungjati	2.887	4.091	2.906	2.944	2.969
007. Lebakwangi	4.084	3.743	4.099	4.132	4.191
008. Gentansari	4.405	4.549	4.557	4.598	4.655
009. Twelagiri	4.538	4.422	4.430	4.468	4.522
Jumlah	34.789	36.717	34.952	35.268	35.718

Sumber data : - SP2000 BPS Kabupaten Banjarnegara yang telah diolah kembali
 - Registrasi Penduduk Kecamatan Pagedongan 2008

Tabel : 3.12
Indeks Penduduk Terhadap Tahun Dasar 2000
(Tahun Dasar 2000 = 100) Dirinci Menurut Desa
di Kecamatan Pagedongan Tahun 2004 - 2008

Desa	2004	2005	2006	2007	2008
(1)	(2)	(3)	(4)	(5)	(6)
001. Duren	114,05	114,63	114,83	116,38	118,80
002. Kebutuhjurang	97,52	120,53	97,94	98,77	99,87
003. Kebutuhduwur	95,86	96,19	96,25	97,04	98,34
004. Pesangkalan	121,36	126,19	121,62	122,88	124,58
005. Pagedongan	105,13	105,46	105,67	106,36	107,57
006. Gunungjati	118,90	168,49	119,69	121,25	122,28
007. Lebakwangi	108,56	99,49	100,00	109,84	111,40
008. Gentansari	102,85	106,21	106,40	107,35	108,69
009. Twelagiri	105,41	102,72	102,90	103,79	105,04
Jumlah	105,73	111,59	105,20	107,19	108,55

Sumber data : - SP2000 BPS Kabupaten Banjarnegara yang telah diolah kembali
 - Registrasi Penduduk Kecamatan Pagedongan 2008

Disadari bahwa jumlah penduduk yang besar juga akan membawa efek permasalahan yang besar pula. Penduduk dengan segala permasalahannya yang begitu kompleks mengharuskan upaya penanganan yang handal dan optimal agar segala permasalahan yang ada dapat diatasi, dan efek yang timbul dari penanganan itu bisa ditekan sekecil mungkin. Artinya, melakukan penanganan salah satu permasalahan jangan sampai menimbulkan permasalahan baru lainnya. Sebagai contoh : menangani masalah ketenaga kerjaan justru menimbulkan pengangguran, menangani masalah kemiskinan justru menimbulkan kecemburuan saosial dan lain sebagainya.

Tidak mudah, perlu disediakan alat atau instrumen yang memadai pada tiap tingkatan dalam pelaksanaannya, baik dari segi perencanaan, pengorganisasian, pelaksanaan kegiatan sampai pada tingkat pengawasan.

Suatu perencanaan tidak akan lepas dari data statistik, maka perencanaan akan sedikit dibahas disini. Perencanaan tanpa data bisa berarti sebagai pemborosan, penyimpangan, dan timbulnya masalah baru pada saat pelaksanaannya. Sehingga perencanaan yang baik sangat memerlukan data yang baik.

Uraian pada halaman ini merupakan gambaran betapa kompleksnya permasalahan kependudukan.

Tabel : 3.13
Banyaknya Pencari Kerja Menurut Tingkat Pendidikan
Dirinci Menurut Desa di Kecamatan Pagedongan
Tahun 2008

Desa	Tdk/ Pernah Sekolah	Pendidikan				Jumlah
		SD	SLTP	SLTA	AK/PT	
(1)	(2)	(3)	(4)	(5)	(6)	(7)
001. Duren	182	318	27	12	-	539
002. Kebutuhjurang	288	927	93	58	14	1380
003. Kebutuhdurwur	367	1.009	62	47	3	1488
004. Pesangkalan	223	553	21	11	2	810
005. Pagedongan	410	1.273	129	109	28	1949
006. Gunungjati	126	817	84	67	9	1103
007. Lebakwangi	245	944	106	139	46	1480
008. Gentsari	228	1.173	113	59	13	1586
009. Twelagiri	208	1.184	118	123	28	1661
Jumlah	2.277	8.198	753	625	143	11.996

Sumber data : - SP2000 BPS Kabupaten Banjarnegara yang telah diolah kembali
 - Monografi Desa Tahun 2008

Tabel : 3.14
Banyaknya Penduduk Usia 10 Tahun Keatas Dirinci
Menurut Desa dan Mata pencahariannya di Kecamatan
Pagedongan Tahun 2008

Desa	Petani	Petani Penggarap	Buruh	
			Industri	Bangunan
(1)	(2)	(3)	(4)	(5)
001. Duren	733	51	111	9
002. Kebutuhjurang	1.154	72	169	11
003. Kebutuhduwur	1.423	84	216	11
004. Pesangkalan	862	53	118	10
005. Pagedongan	1.665	101	244	14
006. Gunungjati	898	54	119	8
007. Lebakwangi	1.262	78	216	12
008. Gentansari	1.404	86	221	13
009. Twelagiri	1.363	83	214	13
Jumlah	10.764	662	1.628	101

Sumber data : - SP2000 BPS Kabupaten Banjarnegara yang telah diolah kembali
 - Monografi Desa Tahun 2008

Tabel : 3.14 (lanjutan)

Desa	Pedagang	Angkutan	PNS	TNI
(1)	(7)	(8)	(9)	(9)
001. Duren	62	11	2	-
002. Kebutuhjurang	99	17	6	1
003. Kebutuhdewur	143	20	11	1
004. Pesangkalan	172	12	1	-
005. Pagedongan	148	24	38	1
006. Gunungjati	68	13	12	-
007. Lebakwangi	112	18	7	-
008. Gentansari	128	20	18	-
009. Twelagiri	121	20	38	1
Jumlah	1.053	155	133	4

Sumber data : - SP2000 BPS Kabupaten Banjarnegara yang telah diolah kembali
 - Monografi Desa Tahun 2008

Tabel : 3.14 (lanjutan)

Desa	POLRI	Pensiunan	Lain-lain	Jumlah
(1)	(10)	(11)	(12)	(13)
001. Duren	-	6	41	1.026
002. Kebutuhjurang	-	18	62	1.609
003. Kebutuhduwur	2	12	76	1.999
004. Pesangkalan	-	-	18	1.246
005. Pagedongan	-	22	62	2.319
006. Gunungjati	-	12	24	1.208
007. Lebakwangi	-	12	34	1.751
008. Gentansari	-	23	36	1.949
009. Twelagiri	2	36	38	1.929
Jumlah	4	141	391	15.036

Sumber data : - SP2000 BPS Kabupaten Banjarnegara yang telah diolah kembali
 - Monografi Desa Tahun 2008

Tabel : 3.15.

Banyaknya Tenaga Kerja Industri Dirinci Menurut Desa dan Skala Usaha di Kecamatan Pagedongan Tahun 2008

Desa	Lokasi Usaha			Jumlah
	Industri Rumah Tangga	Industri Kecil	Industri Sedang	
(1)	(2)	(3)	(4)	(5)
001. Duren	112	-	-	112
002. Kebutihjurang	146	-	-	146
003. Kebutihduwur	171	-	-	171
004. Pesangkalan	98	-	-	98
005. Pagedongan	184	-	-	184
006. Gunungjati	76	-	-	76
007. Lebakwangi	93	-	-	93
008. Gentansari	194	-	-	194
009. Twelagiri	189	-	-	189
Jumlah	1.263	-	-	1.263

Sumber Data : Sensus Ekonomi 2006 (SE06) BPS Kabupaten Banjarnegara

BAB IV

SOSIAL (*Social*)



Seperti pada bab-bab sebelumnya, dalam bab ini disajikan angka-angka dalam bentuk tabel-tabel yang akan memberikan gambaran menyeluruh tentang keadaan sosial yang ada di Kecamatan Pagedongan, dan guna mempermudah para pengguna dalam memahami angka-angka yang disajikan juga dilengkapi dengan penjelasan singkat baik berupa uraian singkat maupun gambar/grafik dari angka-angka dimaksud.

Data-data yang terangkum seperti data pendidikan, kesehatan, dan data sosial lainnya disajikan secara lengkap dan up to date dengan tujuan agar pengguna bisa mendapatkan gambaran faktual mengenai kondisi dari permasalahan tersebut.

Sedangkan Sektor Pendidikan dan pengembangan sumber daya manusia sebagai penentu keberhasilan sektor-sektor lainnya, di Kecamatan Pagedongan digolongkan masih cukup rendah yaitu hanya 51,19 persen dari total penduduk Kecamatan Pagedongan yang berusia 5 Tahun keatas. Hal ini terlihat pada angka tingkat pendidikan yang masih didominasi oleh tamatan Sekolah Dasar (SD) dan Sekolah Lanjutan Tingkat Pertama (SLTP) yang mencapai 46,20 persen. Sedangkan tamatan Sekolah Lanjutan Tingkat

Atas (SLTA) dan tamatan Akademi maupun Perguruan Tinggi (AK/PT) masing-masing hanya sebesar 4,43 persen dan 0,56 persen.

Selanjutnya untuk yang masih sekolah atau belum tamat SD, tidak tamat SD dan yang tidak pernah sekolah atau tidak mengenyam pendidikan sama sekali masing-masing sebesar 24,92 persen, 12,66 persen dan 11,22 persen.

Pada *gambar 7*, dapat dilihat secara rinci gambaran angka tingkat pendidikan di Kecamatan Pagedongan pada akhir tahun 2008. Sedangkan persebaran untuk masing-masing desa ditampilkan pada tabel, yaitu dengan angka tingkat pendidikan tertinggi adalah Desa Dieng Kulon yakni 68,96 persen disusul Desa Pasurenan dan Desa Sumberejo masing-masing sebesar 62,94 persen dan 60,86 persen.

Sedangkan desa dengan angka pendidikan terendah adalah Desa Pekasiran, yakni hanya 35,77 persen.

Gambar : 7
**Persentase Tingkat Pendidikan Penduduk
di Kecamatan Pagedongan Tahun 2008**

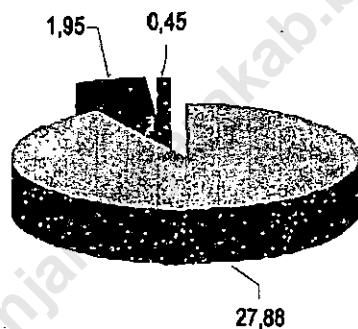

SD/SLTP ■ SLTA ■ AK/PT

Sedangkan permasalahan pendidikan dan masalah-masalah sosial lainnya secara rinci dapat dilihat pada tabel-tabel berikut :

Tabel : 4.1
Banyaknya Penduduk Usia 5 Tahun Keatas Dirinci Menurut
Desa dan Pendidikan di Kecamatan Pagedongan
Tahun 2008

Desa	Pendidikan			
	AK/PT	SLTA	SLTP	SD
(1)	(2)	(3)	(4)	(5)
001. Duren	-	12	27	318
002. Kebutihjurang	14	58	93	927
003. Kebutihduwur	3	47	62	1.009
004. Pesangkalan	2	11	21	553
005. Pagedongan	28	109	129	1.273
006. Gunungjati	9	67	84	817
007. Lebakwangi	46	139	106	944
008. Gentansari	13	59	113	1.173
009. Twelagiri	28	123	118	1.184
Jumlah	143	625	753	8.198

Sumber data : - SP2000 BPS Kabupaten Banjarnegara yang telah diolah kembali
 - Monografi Desa Tahun 2008

Tabel : 4.1 (lanjutan)

Desa	Belum Tamat SD	Tidak Tamat SD	Tidak/Belum Sekolah	Jumlah
(1)	(6)	(7)	(8)	(9)
001. Duren	158	1.660	24	2.199
002. Kebutuhjurang	266	2.059	22	3.439
003. Kebutuhduwur	341	2.765	26	4.253
004. Pesangkalan	182	1.764	41	2.574
005. Pagedongan	389	3.013	21	4.962
006. Gunungjati	112	1.559	14	2.662
007. Lebakwangi	234	2.292	11	3.772
008. Gentansari	216	2.601	12	4.187
009. Twelagiri	199	2.402	9	4.063
Jumlah	2.097	20.115	180	32.111

Sumber data : - SP2000 BPS Kabupaten Banjarnegara yang telah diolah kembali
- Monografi Desa Tahun 2008

Tabel : 4.2
Banyaknya Penduduk Dirinci Menurut Desa, Tingkat Pendidikan, dan Persentase di Kecamatan Pagedongan Tahun 2008

Desa	Persentase Tingkat Pendidikan Yang Ditamatkan			Jumlah
	SD/SLTP	SLTA	AK/PT	
(1)	(2)	(3)	(4)	(5)
001. Duren	15,69	0,55	-	16,23
002. Kebutuhjurang	29,66	1,69	0,41	31,75
003. Kebutuhduwur	25,18	1,11	0,07	26,36
004. Pesangkalan	22,30	0,43	0,08	22,80
005. Pagedongan	28,25	2,20	0,56	31,02
006. Gunungjati	33,85	2,52	0,34	36,70
007. Lebakwangi	27,84	3,69	1,22	32,74
008. Gentansari	30,71	1,41	0,31	32,43
009. Twelagiri	32,05	3,03	0,69	35,76
Jumlah	27,88	1,95	0,45	30,27

Sumber data : - SP2000 BPS Kabupaten Banjarnegara yang telah diolah kembali
 - Monografi Desa Tahun 2008

Tabel : 4.3
Banyaknya Fasilitas Pendidikan Anak Usia Dini (PAUD)
dan Pondok Pesantren, Murid, dan Guru Dirinci Menurut
Desa di Kecamatan Pagedongan Tahun 2008

Desa	Jumlah					
	PAUD			Pondok Pesantren		
	Sekolah	Murid	Guru	Sekolah	Murid	Guru
(1)	(2)	(3)	(4)	(2)	(3)	(4)
001. Duren	-	-	-	-	-	-
002. Kebutihjurang	-	-	-	-	-	-
003. Kebutihduwur	-	-	-	-	-	-
004. Pesangkalan	-	-	-	-	-	-
005. Pagedongan	-	-	-	-	-	-
006. Gunungjati	-	-	-	1	66	12
007. Lebakwangi	-	-	-	-	-	-
008. Gentansari	-	-	-	1	26	6
009. Twelagiri	-	-	-	1	18	4
Jumlah	-	-	-	3	110	22

Sumber data : - Diknas/Depag Kecamatan Pagedongan 2008

Tabel : 4.4.

Banyaknya Sekolah, Guru, dan Murid Taman Kanak-Kanak (TK) Dirinci Menurut Desa di Kecamatan Pagedongan Tahun 2008

Desa	Jumlah					
	TK PERTIWI			BA & RA		
	Sekolah	Murid	Guru	Sekolah	Murid	Guru
(1)	(2)	(3)	(4)	(2)	(3)	(4)
001. Duren	-	-	-	1	33	1
002. Kebutuhjurang	-	-	-	1	17	3
003. Kebutuhduwur	-	-	-	-	-	-
004. Pesangkalan	-	-	-	-	-	-
005. Pagedongan	-	-	-	5	104	9
006. Gunungjati	-	-	-	2	24	5
007. Lebakwangi	-	-	-	1	19	2
008. Gentansari	-	-	-	4	77	6
009. Twelagiri	-	-	-	6	117	12
Jumlah	-	-	-	20	391	38

Sumber data : - Diknas/Depag Kecamatan Pagedongan 2008

Tabel : 4.5.
Banyaknya Sekolah, Guru, dan Murid Sekolah Dasar (SD)
Dirinci Menurut Desa di Kecamatan Pagedongan
Tahun 2008

Desa	Jumlah		
	Sekolah	Murid	Guru
(1)	(2)	(3)	(4)
001. Duren	2	407	16
002. Kebutuhjurang	1	197	8
003. Kebutuhduwur	5	803	41
004. Pesangkalan	2	341	15
005. Pagedongan	2	339	18
006. Gunungjati	2	307	18
007. Lebakwangi	3	369	24
008. Gentansari	3	462	25
009. Twelagiri	2	189	19
Jumlah	22	3.414	184

Sumber data : - Diknas Kecamatan Pagedongan 2008

Tabel : 4.6.

Banyaknya Sekolah, Guru, dan Murid MI Dirinci Menurut
Desa di Kecamatan Pagedongan Tahun 2008

Desa	Jumlah		
	Sekolah	Murid	Guru
(1)	(2)	(3)	(4)
001. Duren	1	142	8
002. Kebutuhjurang	2	254	14
003. Kebutuhduwur	-	-	-
004. Pesangkalan	-	-	-
005. Pagedongan	4	370	26
006. Gunungjati	1	20	7
007. Lebakwangi	3	224	24
008. Gentansari	1	52	6
009. Twelagiri	4	329	28
Jumlah	16	1.391	113

Sumber data : - Depag Kecamatan Pagedongan 2008

Tabel : 4.7.
Banyaknya Sekolah, Guru, dan Murid SMP Dirinci Menurut
Desa di Kecamatan Pagedongan Tahun 2008

Desa	Jumlah		
	Sekolah	Murid	Guru
(1)	(2)	(3)	(4)
001. Duren	1	61	17
002. Kebutuhjurang	-	-	-
003. Kebutuhduwur	1	106	11
004. Pesangkalan	-	-	-
005. Pagedongan	1	472	28
006. Gunungjati	-	-	-
007. Lebakwangi	-	-	-
008. Gentansari	-	-	-
009. Twelagiri	-	-	-
Jumlah	3	639	56

Sumber data : - Diknas Kecamatan Pagedongan 2008

Tabel : 4.8.

Banyaknya Sekolah, Guru, dan Murid MTS Dirinci Menurut
Desa di Kecamatan Pagedongan Tahun 2008

Desa	Jumlah		
	Sekolah	Murid	Guru
(1)	(2)	(3)	(4)
001. Duren	-	-	-
002. Kebutuhjurang	-	-	-
003. Kebutuhduwur	-	-	-
004. Pesangkalan	-	-	-
005. Pagedongan	-	-	-
006. Gunungjati	1	152	13
007. Lebakwangi	1	195	20
008. Gentansari	-	-	-
009. Twelagiri	1	104	14
Jumlah	3	451	47

Sumber data : - Depag Kecamatan Pagedongan 2008

Tabel : 4.9.

Banyaknya Sekolah, Guru, dan Murid MA Dirinci Menurut
Desa di Kecamatan Pagedongan Tahun 2008

Desa	Jumlah		
	Sekolah	Murid	Guru
(1)	(2)	(3)	(4)
001. Duren	-	-	-
002. Kebutuhjurang	-	-	-
003. Kebutuhduwur	-	-	-
004. Pesangkalan	-	-	-
005. Pagedongan	-	-	-
006. Gunungjati	1	18	12
007. Lebakwangi	1	68	8
008. Gentansari	-	-	-
009. Twelagiri	-	-	-
Jumlah	2	86	20

Sumber data : - Diknas Kecamatan Pagedongan 2008

Permasalahan penting lainnya setelah pendidikan adalah Kesehatan. Seberapa banyak prasarana dan sarana yang telah disediakan, berapa besar rasio tenaga medis dan penduduk yang membutuhkan pelayanan kesehatan merupakan persoalan tersendiri dalam upaya peningkatan derajat hidup penduduk dalam kurun waktu yang tak terbatas.

Untuk mengetahui itu semua dapat dilihat pada tabel-tabel berikut :

Tabel : 4.10.

Banyaknya Prasarana Kesehatan Menurut Jenisnya Dirinci Menurut Desa di Kecamatan Pagedongan Tahun 2008

Desa	Poliklinik/Balai Pengobatan	Puskesmas	Puskesmas Pembantu
(1)	(2)	(3)	(4)
001. Duren	-	-	-
002. Kebutuhjurang	-	-	-
003. Kebutuhduwur	-	-	1
004. Pesangkalan	-	-	-
005. Pagedongan	-	-	-
006. Gunungjati	-	1	-
007. Lebakwangi	-	-	-
008. Gentansari	-	-	-
009. Twelagiri	-	-	-
Jumlah	-	1	1

Sumber data : - Podes08 BPS Kabupaten Banjarnegara Tahun 2008
 - Monografi Desa Tahun 2008

Tabel : 4.10 (lanjutan)

Desa	Tempat Praktek Dokter	Tempat Praktek Bidan	Posyandu	Polindes
(1)	(5)	(6)	(7)	(8)
001. Duren	-	-	1	-
002. Kebutuhjurang	-	-	1	-
003. Kebutuhduwur	-	-	1	-
004. Pesangkalan	-	-	1	-
005. Pagedongan	-	-	1	-
006. Gunungjati	-	-	1	-
007. Lebakwangi	-	-	1	-
008. Gentansari	-	-	1	-
009. Twelagiri	-	-	2	-
Jumlah	-	-	10	-

Sumber data : - Podes08 BPS Kabupaten Banjarnegara Tahun 2008
 - Monografi Desa Tahun 2008

Tabel : 4.11
Banyaknya Tenaga Kesehatan Dirinci Menurut Desa dan
Profesinya di Kecamatan Pagedongan Tahun 2008

Desa	Dokter		Mantri Kesehat- an	Bidan	Dukun Bayi
	Pria	Wanita			
(1)	(2)	(3)	(4)	(5)	(6)
001. Duren	-	-	-	1	3
002. Kebutuhjurang	-	-	-	1	2
003. Kebutuhduwur	1	-	-	1	2
004. Pesangkalan	-	-	-	-	2
005. Pagedongan	-	-	1	2	1
006. Gunungjati	-	-	-	1	1
007. Lebakwangi	-	-	-	1	2
008. Gentansari	-	-	-	2	3
009. Twelagiri	-	-	1	2	2
Jumlah	1	-	2	11	18

Sumber data : - Podes08 BPS Kabupaten Banjarnegara Tahun 2008
 - Monografi Desa Tahun 2008

BAB V
PERTANIAN
(Agriculture)



Tabel : 5.1
Luas Lahan Dirinci Menurut Desa dan Jenisnya
di Kecamatan Pagedongan Tahun 2008

Desa	Jenis Lahan		
	Lahan Sawah (Ha)	Lahan Bukan Sawah (Ha)	Jumlah (Ha)
(1)	(2)	(3)	(4)
001. Duren	-	513,190	513
002. Kebutuhjurang	-	967,211	967
003. Kebutuhduwur	-	1.463,544	1.464
004. Pesangkalan	65,000	1.323,650	1.389
005. Pagedongan	32,413	1.120,359	1.153
006. Gunungjati	-	505,069	505
007. Lebakwangi	57,698	714,592	772
008. Gentansari	105,000	431,772	537
009. Twelagiri	28,955	726,780	756
Jumlah	289,066	7.766,167	8.055,233

Sumber Data : - ST03 BPS Kabupaten Banjarnegara
- Statistik Pertanian Kecamatan Pagedongan 2008

Tabel : 5.2
Luas Lahan Bukan Sawah Dirinci Menurut Desa dan
Penggunaannya di Kecamatan Pagedongan Tahun 2008

Desa	Jenis Penggunaan Lahan		
	Pekarangan/ Bangunan	Tegal/ Kebun	Kolam
	(Ha)	(Ha)	(Ha)
(1)	(2)	(3)	(4)
001. Duren	12,660	391,697	-
002. Kebutuhjurang	323,668	379,445	-
003. Kebutuhduwur	12,480	571,400	-
004. Pesangkalan	37,750	255,000	2,500
005. Pagedongan	127,020	418,949	2,500
006. Gunungjati	23,321	419,377	3,500
007. Lebakwangi	13,640	597,525	-
008. Gentansari	30,625	370,000	6,108
009. Twelagiri	107,896	550,184	5,500
Jumlah	689,060	3.953,577	20,108

Sumber Data : - ST03 BPS Kabupaten Banjarnegara
 - Statistik Pertanian Kecamatan Pagedongan 2008

Tabel : 5.2 (lanjutan)

Desa	Jenis Penggunaan Lahan			
	Hutan	Perkebunan	Lain-lain	Jumlah
	(Ha)	(Ha)	(Ha)	(Ha)
(1)	(5)	(6)	(7)	(8)
001. Duren	100,000	-	8,833	513,190
002. Kebutuhjurang	120,009	-	144,089	967,211
003. Kebutuhduwur	844,865	-	34,799	1.463,544
004. Pesangkalan	972,395	-	56,005	1.323,650
005. Pagedongan	560,188	-	11,702	1.120,359
006. Gunungjati	30,000	-	28,871	505,069
007. Lebakwangi	75,000	-	28,427	714,592
008. Gentansari	7,000	-	18,039	431,772
009. Twelagiri	38,000	-	25,200	726,780
Jumlah	2.747,457	-	355,965	7.766,167

Sumber Data : - ST03 BPS Kabupaten Banjarnegar
 - Statistik Pertanian Kecamatan Pagedongan 2008

Tabel : 5.3
Banyaknya Produksi Padi Sawah Dirinci Menurut Desa,
Luas Panen, dan Rata-rata Produksi Per Hektar
di Kecamatan Pagedongan Tahun 2008

Desa	Luas Panen (Ha)	Produksi (Kui)	Rata-Rata (Kui/Ha)
(1)	(2)	(3)	(4)
001. Duren	-	-	-
002. Kebutuhjurang	-	-	-
003. Kebutuhduwur	-	-	-
004. Pesangkalan	113,750	2.730,00	24,00
005. Pagedongan	24,350	681,00	27,97
006. Gunungjati	32,713	752,00	22,99
007. Lebakwangi	128,826	3.092,00	24,00
008. Gentansari	42,225	1.056,00	25,01
009. Twelagiri	98,345	2.754,00	28,00
Jumlah	440,209	11.065,00	25,14

Sumber Data : - Statistik Pertanian Kecamatan Pagedongan 2008

Tabel : 5.4
Banyaknya Produksi Padi Ladang Dirinci Menurut Desa,
Luas Panen, dan Rata-rata Produksi Per Hektar
di Kecamatan Pagedongan Tahun 2008

Desa	Luas Panen (Ha)	Produksi (Kui)	Rata-Rata (Kui/Ha)
(1)	(2)	(3)	(4)
001. Duren	9,640	324,40	33,65
002. Kebutuhjurang	14,392	462,50	32,14
003. Kebutuhduwur	11,460	364,80	31,83
004. Pesangkalan	7,844	286,92	36,58
005. Pagedongan	3,286	119,92	36,49
006. Gunungjati	1,111	47,62	42,86
007. Lebakwangi	9,992	324,14	32,44
008. Gentansari	1,066	45,60	42,78
009. Twelagiri	0,770	20,06	26,05
Jumlah	59,561	1.995,96	33,51

Sumber Data : - Statistik Pertanian Kecamatan Pagedongan 2008

Tabel : 5.5
Banyaknya Produksi Jagung Dirinci Menurut Desa, Luas Panen, dan Rata-rata Produksi Per Hektar di Kecamatan Pagedongan Tahun 2008

Desa	Luas Panen (Ha)	Produksi (Kui)	Rata-Rata (Kui/Ha)
(1)	(2)	(3)	(4)
001. Duren	24,110	124,60	5,17
002. Kebutuhjurang	26,910	186,99	6,95
003. Kebutuhduwur	38,226	214,34	5,61
004. Pesangkalan	52,441	262,80	5,01
005. Pagedongan	47,227	306,20	6,48
006. Gunungjati	19,669	96,81	4,92
007. Lebakwangi	39,280	192,33	4,90
008. Gentansari	49,334	226,90	4,60
009. Twelagiri	18,662	78,66	4,21
Jumlah	315,859	1.689,62	5,35

Sumber Data : • Statistik Pertanian Kecamatan Pagedongan 2008

Tabel : 5.6
Banyaknya Produksi Ubi Kayu Dirinci Menurut Desa, Luas Panen, dan Rata-rata Produksi Per Hektar di Kecamatan Pagedongan Tahun 2008

Desa	Luas Panen (Ha)	Produksi (Kui)	Rata-Rata (Kui/Ha)
(1)	(2)	(3)	(4)
001. Duren	110,640	900,81	8,14
002. Kebutuhjurang	253,200	2.864,00	11,31
003. Kebutuhduwur	155,940	1.422,30	9,12
004. Pesangkalan	195,211	1.447,40	7,41
005. Pagedongan	227,462	2.119,80	9,32
006. Gunungjati	182,086	1.234,90	6,78
007. Lebakwangi	192,440	1.591,70	8,27
008. Gentansari	212,814	2.241,10	10,53
009. Twelagiri	152,990	2.184,70	14,28
Jumlah	1.682,783	16.006,71	9,51

Sumber Data : • Statistik Pertanian Kecamatan Pagedongan 2008

Tabel : 5.7
Banyaknya Produksi Ubi Jalar Dirinci Menurut Desa, Luas Panen, dan Rata-rata Produksi Per Hektar di Kecamatan Pagedongan Tahun 2008

Desa	Luas Panen (Ha)	Produksi (Kui)	Rata-Rata (Kui/Ha)
(1)	(2)	(3)	(4)
001. Duren	2,400	18,40	7,67
002. Kebutuhjurang	1,650	14,90	9,03
003. Kebutuhduwur	2,840	19,48	6,86
004. Pesangkalan	2,910	21,60	7,42
005. Pagedongan	1,960	15,20	7,76
006. Gunungjati	0,780	12,70	16,28
007. Lebakwangi	1,120	14,40	12,86
008. Gentansari	2,910	22,10	7,59
009. Twelagiri	1,770	16,30	9,21
Jumlah	18,340	155,08	8,46

Sumber Data : - Statistik Pertanian Kecamatan Pagedongan 2008

Tabel : 5.8
Banyaknya Produksi Kacang Tanah Dirinci Menurut Desa,
Luas Panen, dan Rata-rata Produksi Per Hektar
di Kecamatan Pagedongan Tahun 2008

Desa	Luas Panen (Ha)	Produksi (Kui)	Rata-Rata (Kui/Ha)
(1)	(2)	(3)	(4)
001. Duren	8,900	28,20	3,17
002. Kebutuhjurang	7,440	46,84	6,30
003. Kebutuhduwur	7,920	48,60	6,14
004. Pesangkalan	4,210	27,70	6,58
005. Pagedongan	4,660	28,30	6,07
006. Gunungjati	3,060	19,80	6,47
007. Lebakwangi	4,880	27,90	5,72
008. Gentansari	6,920	39,92	5,77
009. Twelagiri	3,870	20,10	5,19
Jumlah	51,860	287,36	5,54

Sumber Data : - Statistik Pertanian Kecamatan Pagedongan 2008

Tabel : 5.9
Banyaknya Produksi Sayur-sayuran (Kuintal) Dirinci
Menurut Jenisnya di Kecamatan Pagedongan
Tahun 2004-2008

Desa	2004	2005	2006	2007	2008
(1)	(2)	(3)	(4)	(5)	(6)
Bayam	-	-	14,0	12,9	13,0
Kangkung	-	-	1,1	0,9	1,1
Buncis	-	-	1,8	1,6	1,8
Daun Singkong	-	-	6,2	5,7	5,7
Daun Melinjo	-	-	1,4	1,1	1,2
Daun Keladi	-	-	1,9	1,4	1,5
Nangka Muda	-	-	12,4	12,6	13,1
Kacang Panjang	-	-	18,2	14,7	14,9
Kara	-	-	2,6	1,9	2,0

Sumber Data : - Statistik Pertanian Kecamatan Pagedongan 2008

Tabel : 5.10
Banyaknya Produksi Buah-Buahan (Kuintal) Dirinci
Menurut Jenisnya di Kecamatan Pagedongan
Tahun 2004-2008

Desa	2004	2005	2006	2007	2008
(1)	(2)	(3)	(4)	(5)	(6)
Rambutan	-	-	15,24	14,14	14,14
Mangga	-	-	21,20	22,80	22,80
Pisang	-	-	2.066,00	1.956,00	1.956,00
Durian	-	-	211,00	212,00	212,00
Nangka	-	-	314,00	285,00	285,00
Duku	-	-	148,00	186,00	186,00
Manggis	-	-	-	-	-
Nanas	-	-	54,00	25,00	25,00
Jambu Biji	-	-	112,00	102,00	102,00

Sumber Data : - Statistik Pertanian Kecamatan Pagedongan 2008

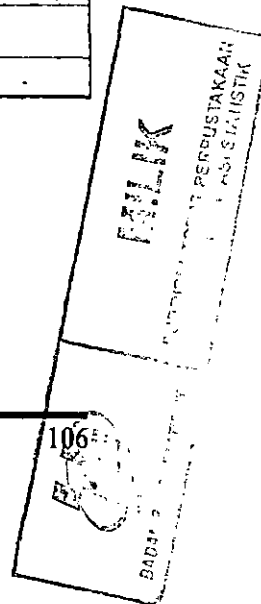

Tabel : 5.11.
Luas Tanaman Perkebunan Rakyat Dirinci Menurut
Jenisnya di Kecamatan Pagedongan Tahun 2006 - 2008

Jenis Tanaman	2006		2007		2008	
	Luas Panen (Ha)	Produksi (Kui)	Luas Panen (Ha)	Produksi (Kui)	Luas Panen (Ha)	Produksi (Kui)
(1)	(2)	(3)	(4)	(5)	(6)	(7)
Cengkeh	-	28	-	31	-	37
Coklat	-	124	-	127	-	135
Kopi	-	316	-	314	-	313
Kapulaga	-	36	-	41	-	46
Ditem	-	142	-	147	-	153
Kelapa	-	384	-	384	-	411
	-	-	-	-	-	-
	-	-	-	-	-	-

Sumber Data : - Statistik Pertanian Kecamatan Pagedongan 2008

Tabel : 5.12.
Banyaknya Produksi Tanaman Hutan Rakyat Dirinci
Menurut Jenis Kayu di Kecamatan Pagedongan
Tahun 2006 - 2008

Jenis Tanaman	2006		2007		2008	
	Luas Panen (Ha)	Produksi (M3)	Luas Panen (Ha)	Produksi (M3)	Luas Panen (Ha)	Produksi (M3)
(1)	(2)	(3)	(4)	(5)	(6)	(7)
Albasia	-	687	-	130	-	817
Akasia	-	-	-	124	-	124
Mahoni	-	48	-	26	-	74
Nangka	-	-	-	16	-	16
Sengon	-	22	-	16	-	38
Waru	-	-	-	26	-	26
	-	-	-	-	-	-
	-	-	-	-	-	-

Sumber Data : - Statistik Pertanian Kecamatan Pagedongan 2008

Tabel : 5.13

Banyaknya Ternak Besar dan Kecil Dirinci Menurut Desa dan Jenisnya di Kecamatan Pagedongan Tahun 2008

Desa	Ternak Besar (Ekor)		
	Sapi Biasa	Kerbau	Kuda
(1)	(2)	(3)	(4)
001. Duren	74	-	-
002. Kebutuhjurang	86	-	-
003. Kebutuhduwur	48	9	-
004. Pesangkalan	64	2	-
005. Pagedongan	76	3	-
006. Gunungjati	42	-	-
007. Lebakwangi	99	-	-
008. Gentansari	52	2	-
009. Twelagiri	64	-	-
Jumlah	605	16	-

Sumber Data : - Statistik Pertanian Kecamatan Pagedongan 2008

Tabel : 5.13 (lanjutan)

Desa	Ternak Kecil (Ekor)		
	Kambing	Domba	Kelinci
(1)	(5)	(6)	(7)
001. Duren	365	79	72
002. Kebutuhjurang	789	74	-
003. Kebutuhdurwur	698	26	-
004. Pesangkalan	358	48	-
005. Pagedongan	7	33	-
006. Gunungjati	342	18	-
007. Lebakwangi	268	71	96
008. Gentansari	395	22	-
009. Twelagiri	327	59	128
Jumlah	3.549	430	296

Sumber Data : - Statistik Pertanian Kecamatan Pagedongan 2008

Tabel : 5.14
Banyaknya Ternak Unggas Dirinci Menurut Desa dan
Jenisnya di Kecamatan Pagedongan Tahun 2008

Desa	Ayam (Ekor)			Itik (Ekor)	
	Buras	Ras		Biasa	Manila
		Layer	Broiler		
(1)	(2)	(3)	(4)	(5)	(6)
001. Duren	604	-	-	-	28
002. Kebutuhjurang	880	-	-	-	41
003. Kebutuhduwur	984	-	-	-	62
004. Pesangkalan	796	-	-	-	52
005. Pagedongan	992	-	15.000	67	69
006. Gunungjati	515	-	-	45	36
007. Lebakwangi	794	-	-	36	47
008. Gentansari	891	-	10.000	-	73
009. Twelagiri	786	-	4.500	44	79
Jumlah	7.242	-	29.500	192	487

Sumber Data : - Statistik Pertanian Kecamatan Pagedongan 2008

Tabel : 5.15
Banyaknya Produksi Ikan Air Tawar Dirinci Menurut Desa
dan Jenisnya di Kecamatan Pagedongan Tahun 2008

Desa	Balai Benih		Kolam Pembenihan		Kolam Pembesaran	
	Luas (Ha)	Produksi (Ekor)	Luas (Ha)	Produksi (Ekor)	Luas (Ha)	Produksi (Kui)
(1)	(2)	(3)	(4)	(5)	(6)	(7)
001. Duren	-	-	-	-	0,4	4,6
002. Kebutuhjurang	-	-	-	-	0,9	6,1
003. Kebutuhwur	-	-	-	-	1,1	6,6
004. Pesangkalan	-	-	-	-	0,4	4,2
005. Pagedongan	-	-	-	-	1,6	8,2
006. Gunungjati	-	-	-	-	1,2	6,7
007. Lebakwangi	-	-	-	-	1,8	5,6
008. Gertansari	-	-	-	-	2,2	8,3
009. Twelagini	-	-	-	-	1,7	7,9
Jumlah	-	-	-	-	11,3	58,2

Sumber Data : - Statistik Pertanian Kecamatan Pagedongan 20

BAB VI
INDUSTRI, ENERGI & AIR
MINUM



Tabel : 6.1
Banyaknya Industri Dirinci Menurut Desa dan Skala Usaha
di Kecamatan Pagedongan

Desa	Industri Rumah Tangga	Industri Kecil	Industri Sedang
	Perusahaan	Perusahaan	Perusahaan
(1)	(2)	(3)	(4)
001. Duren	112	-	-
002. Kebutuhjurang	146	-	-
003. Kebutuhdurwur	171	-	-
004. Pesangkalan	98	-	-
005. Pagedongan	184	-	-
006. Gunungjati	76	-	-
007. Lebakwangi	93	-	-
008. Gentansari	194	-	-
009. Twelagiri	189	-	-
Jumlah	1.263	-	-

Sumber Data : - Sensus Ekonomi 2006 (SE06) BPS Kabupaten Banjarnegara

Tabel : 6.2.1.

Banyaknya Perusahaan atau Usaha SE2006 Dirinci Menurut Desa dan Lokasi Usaha di Kecamatan Pagedongan

Desa	Lokasi Usaha		Jumlah
	Lokasi Tidak Tetap	Lokasi Tetap	
(1)	(2)	(3)	(4)
001. Duren	57	87	144
002. Kebutuhjurang	504	471	975
003. Kebutuhduwur	284	473	757
004. Pesangkalan	66	284	350
005. Pagedongan	117	590	707
006. Gunungjati	50	141	191
007. Lebakwangi	101	220	321
008. Gentansari	90	412	502
009. Twelagiri	121	364	485
Jumlah	1.390	3.042	4.432

Sumber Data : - Sensus Ekonomi 2006 (SE06) BPS Kabupaten Banjarnegara

Tabel : 6.2.2.
Banyaknya Perusahaan atau Usaha Tidak Tetap SE2006
Dirinci Menurut Desa dan Kategori Lapangan Usaha di
Kecamatan Pagedongan

Desa	Usaha Tidak Tetap				Jumlah
	Kategori Lapangan Usaha *)				
	G	H	I	K	
(1)	(2)	(3)	(4)	(5)	(6)
001. Duren	1	-	56	-	57
002. Kebutuhjurang	139	9	351	-	499
003. Kebutuhduwur	197	13	67	-	277
004. Pesangkalan	39	1	21	-	61
005. Pagedongan	50	11	52	1	114
006. Gunungjati	18	5	26	-	49
007. Lebakwangi	66	2	32	-	100
008. Gentansari	44	10	35	-	89
009. Twelagiri	59	22	37	1	119
Jumlah	613	73	677	2	1.365

Sumber Data : - Sensus Ekonomi 2006 (SE06) BPS Kabupaten Banjarnegara

Tabel : 6.2.2. (lanjutan)

Desa	Usaha Tidak Tetap		Jumlah
	Kategori Lapangan Usaha *)		
	O	P	
(1)	(7)	(8)	(9)
001. Duren	-	-	57
002. Kebutuhjurang	1	4	504
003. Kebutuhduwur	6	1	284
004. Pesangkalan	-	5	66
005. Pagedongan	1	2	117
006. Gunungjati	1	-	50
007. Lebakwangi	1	-	101
008. Gentansari	-	1	90
009. Twelagiri	2	-	121
Jumlah	12	13	1.390

Sumber Data : - Sensus Ekonomi 2006 (SE06) BPS Kabupaten Banjarnegara

Tabel : 6.2.3.
Banyaknya Perusahaan atau Usaha Tetap SE2006 Dirinci
Menurut Desa dan Kategori Lapangan Usaha
di Kecamatan Pagedongan

Desa	Usaha Tetap				
	Kategori Lapangan Usaha *)				
	C	D	E	F	G
(1)	(2)	(3)	(4)	(5)	(6)
001. Duren	7	20	-	2	51
002. Kebutihjurang	9	236	-	-	99
003. Kebutihduwur	5	318	-	-	126
004. Pesangkalan	4	189	2	-	68
005. Pagedongan	-	421	-	-	115
006. Gunungjati	2	42	-	-	72
007. Lebakwangi	4	92	-	1	108
008. Gentansari	-	224	-	1	153
009. Twelagiri	-	162	-	-	151
Jumlah	31	1.704	2	4	943

Sumber Data : - Sensus Ekonomi 2006 (SE06) BPS Kabupaten Banjarnegara

Tabel : 6.2.3. (lanjutan)

Desa	Lokasi Usaha Tetap				
	Kategori Lapangan Usaha *)				
	H	I	J	K	M
(1)	(7)	(8)	(9)	(10)	(11)
001. Duren	1	-	-	-	4
002. Kebutuhjurang	5	-	-	5	4
003. Kebutuhduwur	9	1	-	-	5
004. Pesangkalan	2	-	-	1	2
005. Pagedongan	17	4	1	3	10
006. Gunungjati	2	-	-	-	7
007. Lebakwangi	4	1	-	-	8
008. Gentansari	9	1	-	1	7
009. Twelagiri	10	5	-	1	11
Jumlah	59	12	1	11	58

Sumber Data : - Sensus Ekonomi 2006 (SE06) BPS Kabupaten Banjarnegara

Tabel : 6.2.3. (lanjutan)

Desa	Lokasi Usaha Tetap			Jumlah
	Kategori Lapangan Usaha *)			
	N	O	P	
(1)	(8)	(9)	(10)	(10)
001. Duren	-	-	-	87
002. Kebutuhjurang	5	3	25	471
003. Kebutuhduwur	7	7	-	473
004. Pesangkalan	6	2	-	284
005. Pagedongan	4	15	-	590
006. Gunungjati	1	6	-	141
007. Lebakwangi	5	1	-	220
008. Gentansari	3	8	-	412
009. Twelagiri	4	15	5	364
Jumlah	35	57	30	3.042

Sumber Data : - Sensus Ekonomi 2006 (SE06) BPS Kabupaten Banjarnegara

BAB VII

PERDAGANGAN

(*Trading*)



Tabel : 7.1
Banyaknya Sarana Prasarana Perdagangan Dirinci Menurut
Desa dan Jenisnya di Kecamatan Pagedongan Tahun 2008

Desa	Jenis Sarana	
	Kelompok Pertokoan	Bangunan Pasar Permanen dan Semi Permanen
(1)	(2)	(3)
001. Duren	-	-
002. Kebutihjurang	-	1
003. Kebutihduwur	-	1
004. Pesangkalan	-	-
005. Pagedongan	-	-
006. Gunungjati	-	-
007. Lebakwangi	-	1
008. Gentansari	-	-
009. Twelagiri	-	-
Jumlah	-	3

Sumber Data : - Podes SE2006 BPS Kabupaten Banjarnegara

Tabel : 7.1 (lanjutan)

Desa	Jenis Sarana		
	Warung/ Kedai Makanan/ Minuman	Toko/ Warung Kelontong	Toko Besi/Bahan Bangunan
(1)	(4)	(5)	(6)
001. Duren	-	24	-
002. Kebutihjurang	1	43	-
003. Kebutihduwur	6	96	3
004. Pesangkalan	2	12	-
005. Pagedongan	12	82	2
006. Gunungjati	2	24	-
007. Lebakwangi	4	56	2
008. Gentansari	2	63	1
009. Twelagiri	4	81	1
Jumlah	33	481	9

Sumber Data : - Podes SE2006 BPS Kabupaten Banjarnegara

Tabel : 7.1 (lanjutan)

Desa	Jenis Sarana		
	Courter HP	Kios Saprolan	Fcto Copy
(1)	(7)	(8)	(9)
001. Duren	-	-	-
002. Kebutuhjurang	2	1	-
003. Kebutuhduwur	4	3	-
004. Pesangkalan	-	-	-
005. Pagedongan	6	2	3
006. Gunungjati	2	1	-
007. Lebakwangi	2	1	-
008. Gentansari	3	1	-
009. Twelagiri	5	2	1
Jumlah	24	11	4

Sumber Data : - Podes SE2006 BPS Kabupaten Banjarnegara

Tabel : 7.2
Banyaknya Usaha Jasa Dirinci Menurut Desa dan Jenisnya
di Kecamatan Pagedongan Tahun 2008

Desa	Jenis Usaha				
	Bengkel Mobil/Motor	Reparasi Alat-alat Elektronik	Bengkel Sepeda	Tukang Foto	Tempat Pangkas Rambut
(1)	(2)	(3)	(4)	(5)	(6)
001. Duren	1	-	-	-	-
002. Kebutihjurang	1	1	1	-	2
003. Kebumuhduwur	2	5	2	-	8
004. Pesangkalan	2	-	-	-	-
005. Pagedongan	2	2	2	2	1
006. Gunungjati	1	1	1	-	-
007. Lebakwangi	2	1	-	-	3
008. Gentarsari	2	2	3	-	-
009. Twelagiri	4	1	2	1	-
Jumlah	17	13	11	3	14

Sumber Data : Sensus Ekonomi 2006 BPS Kabupaten BANjaragara

Tabel : 7.2 (lanjutan)

Desa	Salon/Tata Rias Wajah/Penganten	Bengkel Las	Persewaan Alat-alat Pesta	Tukang Kayu/Batu	Tukang Jahit/Obras
(1)	(7)	(8)	(9)	(10)	(11)
001. Duren	-	-	-	6	-
002. Kebutihjurang	3	-	2	12	2
003. Kebutihduwur	3	-	3	14	3
004. Pesangkalan	-	-	-	6	-
005. Pagedongan	5	1	5	17	4
006. Gunungjati	1	-	-	4	1
007. Lebakwangi	-	-	-	9	2
008. Gentansari	1	1	2	11	3
009. Twelagiri	4	2	4	9	3
Jumlah	17	4	16	88	18

Sumber Data : Sensus Ekonomi 2006 BPS Kabupaten BAnjarnagara

BAB VIII
TRANSPORTASI, KOMUNIKASI,
HOTEL, RESTORAN & PARIWISATA
(Transportation, Communication, Hotel,
Restourant & Tourisem)

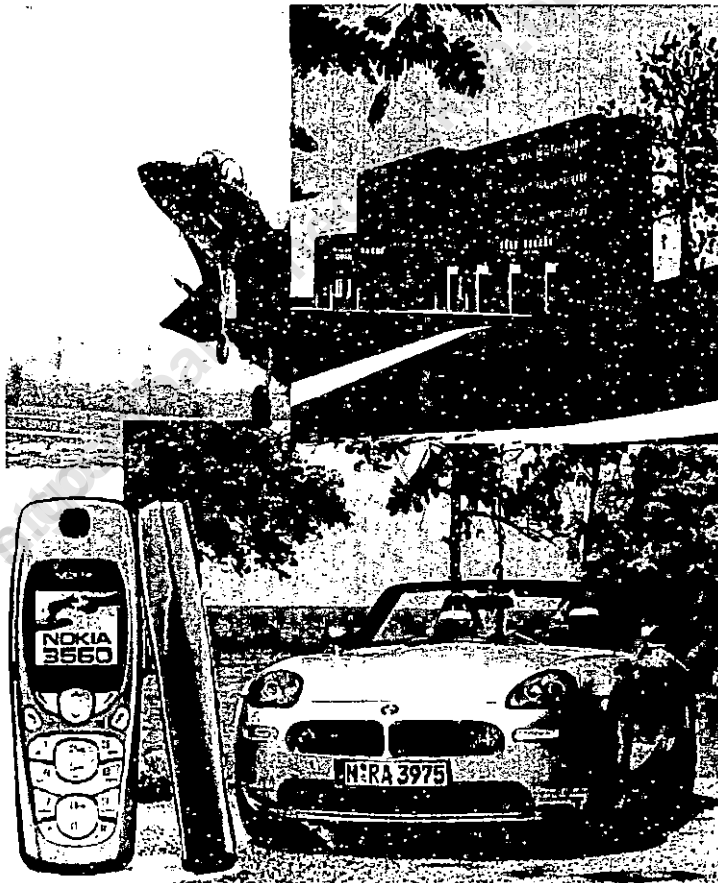

Tabel : 8.1
Banyaknya Kendaraan Bermotor Dirinci Menurut Desa dan
Jenisnya di Kecamatan Pagedongan Tahun 2008

Desa	Jenis Kendaraan Bermotor			
	Bus/ Mikro Bus	Truck	Mobil	Sepeda Motor
(1)	(2)	(3)	(4)	(5)
001. Duren	-	1	-	22
002. Kebutuhjurang	-	3	3	22
003. Kebutuhduwur	-	3	7	18
004. Pesangkalan	-	1	2	6
005. Pagedongan	-	4	4	12
006. Gunungjati	-	1	-	9
007. Lebakwangi	-	-	-	8
008. Gentansari	-	2	4	12
009. Twelagiri	-	3	6	6
Jumlah	-	18	26	115

Sumber Data : - Monografi Kecamatan Pagedongan Tahun 2008

Tabel : 8.2
Banyaknya Sarana Telekomunikasi Dirinci Menurut Desa,
Jenis Sarana, dan Sinyal HP di Kecamatan Pagedongan
Tahun 2008

Desa	Jenis Sarana					Sinyal HP
	Radio	Televisi	Telepon Kabel	Wartel/Kiospon	Warnet	Kuat -1 Lemah -2
(1)	(2)	(3)	(4)	(5)	(6)	(7)
001. Duren.	18	213	-	-	-	2
002. Kebutuhjurang	24	361	-	-	-	2
003. Kebutuhduwur	39	406	-	-	-	2
004. Pesangkalan	12	274	-	-	-	2
005. Pagedongan	28	417	-	-	-	1
006. Gunungjati	21	304	-	-	-	1
007. Lebakwangi	36	417	-	-	-	1
008. Gentansari	28	618	-	-	-	2
009. Twelagiri	26	593	12	-	-	1
Jumlah	232	3.603	12	-	-	6

Sumber Data : - Monografi Desa Tahun 2008

Tabel : 8.3
Banyaknya Usaha Jasa Akomodasi Dirinci Menurut Desa
dan Jenisnya di Kecamatan Pagedongan Tahun 2008

Desa	Jenis Jasa Akomodasi		
	Restoran	Rumah Makan	Warung Makan
(1)	(2)	(3)	(4)
001. Duren	-	-	-
002. Kebutihjurang	-	-	1
003. Kebutihdurwur	-	-	6
004. Pesangkalan	-	-	2
005. Pagedongan	-	-	12
006. Gunungjati	-	-	2
007. Lebakwangi	-	-	4
008. Gentansari	-	-	2
009. Twelagiri	-	-	4
Jumlah	-	-	33

Sumber Data : - Monografi Desa Tahun 2008

Tabel : 8.4.

Banyaknya Fasilitas Olah Raga, Kesenian, dan Sarana
Rekreasi Dirinci Menurut Desa di Kecamatan Pagedongan
Tahun 2008

Desa	Lapangan Sepak Bola	Lapangan Volley	Lapangan Bulutangkis	Lapangan Tenis
(1)	(2)	(3)	(4)	(5)
001. Duren	-	1	-	-
002. Kebutuhjurang	1	1	-	-
003. Kebutuhduwur	1	1	1	-
004. Pesangkalan	-	-	-	-
005. Pagedongan	1	1	1	-
006. Gunungjati	-	-	1	-
007. Lebakwangi	-	1	1	-
008. Gertansari	1	1	2	-
009. Twelagiri	-	1	1	-
Jumlah	4	7	7	-

Sumber Data : - Monografi Desa Tahun 2008

Tabel : 8.4. (lanjutan)

Desa	Tenis Meja	Sanggar Senam/Fitness	Unit Kesenian	Obyek Wisata
(1)	(6)	(7)	(8)	(9)
001. Duren	1	-	2	-
002. Kebutuhjurang	1	-	3	-
003. Kebutuhduwur	1	-	3	-
004. Pesangkalan	1	-	2	-
005. Pagedongan	1	-	4	-
006. Gunungjati	1	-	2	-
007. Lebakwangi	1	-	2	-
008. Gentansari	1	-	4	-
009. Twelagiri	1	-	4	-
Jumlah			26	-

Sumber Data : - Monografi Desa Tahun 2008

BAB IX
KEUANGAN & HARGA
(Financial and Price)

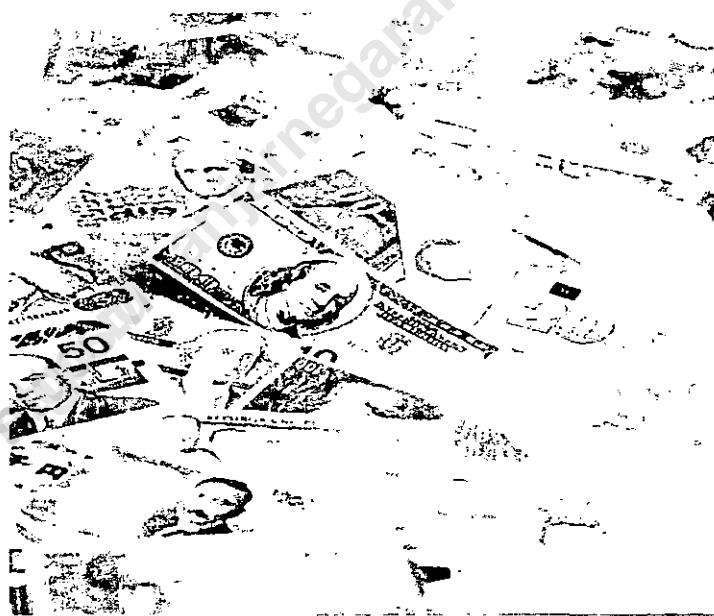

Tabel : 9.1.
Besarnya Perkiraan Sewa Rumah Penduduk Dirinci Menurut
Desa, dan Jenis Rumah di Kecamatan Pagedongan
Tahun 2008

Desa	Besarnya Sewa Rumah (Rupiah)			Rata-rata
	Permanen	Semi Permanen	Sederhana	
(1)	(2)	(3)	(4)	(5)
001. Duren	500.000	350.000	250.000	366.667
002. Kebutuhjurang	600.000	400.000	300.000	433.333
003. Kebutuhduwur	650.000	450.000	350.000	483.333
004. Pesangkalan	650.000	450.000	350.000	483.333
005. Pagedongan	1.150.000	900.000	600.000	883.333
006. Gunungjati	650.000	450.000	350.000	483.333
007. Lebakwangi	550.000	350.000	200.000	366.667
008. Gentansari	700.000	450.000	300.000	483.333
009. Twelagiri	1.250.000	1.000.000	800.000	1.016.667
Jumlah	744.444	533.333	388.889	555.555

Sumber Data : - Monografi Desa Tahun 2008

Tabel : 9.2.

Besarnya Pajak Bumi dan Bangunan Dirinci Menurut Desa,
Objek Pajak, Target, dan Realisasi di Kecamatan
Pagedongan Tahun 2008

Désa	Jumlah Objek Pajak (OP)	Target Pajak	Realisasi
(1)	(2)	(3)	(4)
001. Duren	2.044	23.074.889	23.074.889
002. Kebutuhjurang	3.535	36.526.064	36.526.064
003. Kebutuhduwur	3.725	41.329.334	41.329.334
004. Pesangkalan	1.713	17.652.905	17.652.905
005. Pagedongan	3.414	29.224.133	29.224.133
006. Gunungjati	2.389	20.669.526	20.669.526
007. Lebakwangi	3.859	43.111.549	43.111.549
008. Gentansari	4.754	60.888.378	60.888.378
009. Twelagiri	3.303	40.087.182	40.087.182
Jumlah	28.736	312.563.960	312.563.960

Sumber Data : - Monografi Desa Tahun 2008

Tabel : 9.3.
Banyaknya Lembaga Keuangan Dirinci Menurut Desa dan
Jenisnya di Kecamatan Pagedongan Tahun 2008

Desa	Jenis Lembaga		
	Bank	BMT	Koperasi
(1)	(2)	(3)	(4)
001. Duren	-	-	-
002. Kebutihjerang	-	-	-
003. Kebutihduwur	-	-	-
004. Pesangkalan	-	-	-
005. Pagedongan	1	-	1
006. Gunungjati	-	-	-
007. Lebakwangi	-	-	-
008. Gentansari	-	-	-
009. Twelagiri	-	-	-
Jumlah	1	-	1

Sumber Data : - Monografi Desa Tahun 2008